

vizocam *Touch&Go*

Voelbaar en zichtbaar beter.
Ook vanop afstand!



170° breedbeeld met aanraakscherm

aanraakscherm

inductieve lus

communicatie
handenvrij
of met hoorn

zoom
9 zones

7" scherm

rechtstreekse toegang

tot de voornaamste functies
(interne oproep, monitoring,
raadplegen van beeldgeheugen, enz.)



status-LED

actief alarm,
oproep bezig
gemiste oproepen...



 **AIPHONE®**

7" aanraakscherm !

De JP VIZOCAM Touch & Go is de jongste telg in de VIZOCAM familie met zijn unieke 7" aanraakscherm en 170° breedbeeldcamera voorzien van een zoomfunctie 9-zones, beeldgeheugen en opslagmogelijkheden op een SD kaart.

De installatie kan met een IP interface worden uitgebreid via dewelke men al de oproepen van de videodeurpost op de smartphone of tablet ontvangt. Zo kan men te allen tijde de woning in de gaten houden, oproepen in afwezigheid beantwoorden en zelfs een aanwezigheid simuleren.



*gemonteerd beeld in het scherm van de smartphone, mogelijke afwijking van de realiteit.



Communiceren



7" aanraakscherm

Een dubbel zo groot beeldformaat, een intuïtief aanraakscherm, uitzonderlijke beeld- en geluidskwaliteit en het "design for all"-ontwerp; dit zijn de beloften van de nieuwe JP-monitor.



Handenvrije communicatie

Bidirectionele handenvrije communicatie. Voor meer discretie kan men de hoorn gebruiken. Deze is tevens voorzien van een inductieve lus voor een betere verstaanbaarheid via hoorapparaat.



Een dubbel zo groot beeldformaat, een intuïtief aanraakscherm, uitzonderlijke beeld- en geluidskwaliteit en het "design for all"-ontwerp; dit zijn de beloften van de nieuwe JP VIZOCAM Touch & Go serie.

4 videodeurposten en 8 binnenposten

De JP-serie vervult al uw wensen inzake beveiliging en comfort van uw woning.

IP interface + App

Met de IP interface ontvangt u de oproepen ook op uw smartphone. U dient enkel een gratis applicatie te downloaden waarna u kan antwoorden, waar u zich ook bevindt!



Telefooninterface

Met de JMTLI-telefooninterface behoudt u alle voordelen van de binnenpost met als extra mogelijkheid om alle oproepen van de deurpost naar uw vaste telefoon of gsm door te sturen. Deze interface is geschikt voor analoge telefoonlijnen met DTMF-bediening.

Onderlinge communicatie

Intercom tussen de binnenposten kan ofwel via algemene oproep naar alle posten, ofwel selectief naar een welbepaalde binnenpost. Voor een duidelijke identificatie kunnen de binnenposten vrij worden benoemd (keuken, living, kantoor, enz.)

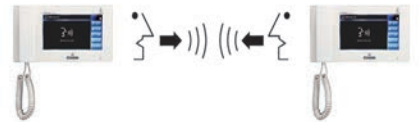

Vereenvoudigde bekabeling

De hoofd- en bijposten zijn voorzien van **RJ45**-connectoren voor aansluiting op **CAT5e - CAT6-kabel**, waardoor ze snel en foutloos verbonden kunnen worden. Voor aansluiting op andere/bestaande bedrading is tevens een RJ45-adapter beschikbaar.

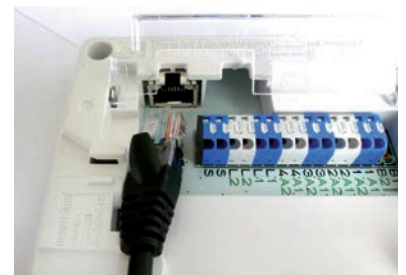



Bewaken



Behoud het overzicht van alles wat er in en om uw gebouw gebeurt !
Het JP VIZOCAM Touch & Go systeem biedt tal van extra mogelijkheden om u hierbij te helpen.

Camerabewaking

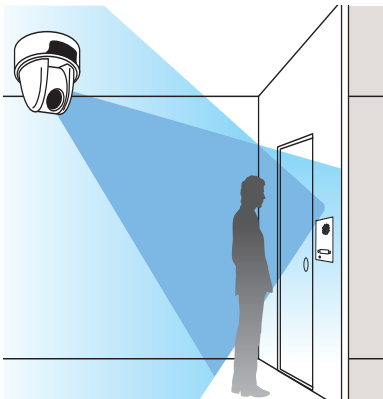

Er kunnen tot 4 camera's op het systeem aangesloten worden. Zo kan u de oprit, parkeerplaats of andere belangrijke zones van op afstand bewaken en beelden opnemen.



Monitoring



Met deze functie kan men de videodeurposten en bewakingscamera's bekijken zonder dat er een oproep is. Een druk op het aanraakscherm en u kan schakelen tussen dag- en nachtmodus.

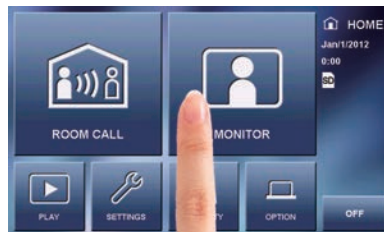

Babyfoon

De MONITORING-functie kan ook binnen gebruikt worden om van twee binnenposten een echte en betrouwbare babyfoon-combinatie te maken (geen batterij, geen storing...).

Zo kan u in alle gemoedsrust een andere ruimte bewaken.



Coverless camera

Dankzij het versterken van het cameraglas kon de cover op de camera weggelaten worden waardoor negatieve effecten van een cover zoals schrammen, condensatie en reflecties fel verminderd zijn.





Beveiligen

Bij alarm is het geluidssignaal maximaal, zelfs als het volume uitgeschakeld is



Visuele alarmindicatie

De alarmen kunnen tevens doorgeschakeld worden naar externe toestellen (sirene e.d.)

De JP-monitors zijn een uitstekend hulpmiddel om een alarm te signaleren.

De camera biedt een ruimer gezichtsveld, waardoor uw veiligheid nog meer gewaarborgd wordt.

Breedbeeldcamera

De JP-deurposten zijn voorzien van de revolutionaire Vizocam-technologie met panoramisch gezichtsveld van 170° horizontaal en 100° verticaal. Met de zoomfunctie kan men tevens de verschillende zones van het beeld in detail bekijken.

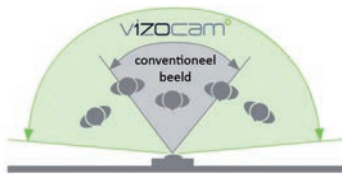

SD-kaart

Bij elke oproep registreert de monitor een sequentie van 6 foto's op zijn intern geheugen (max. 20 oproepen) of tot 1000 videoclips op SD-kaart (niet bijgeleverde optie).



Beeldgeheugen

Bij elke oproep worden automatisch beelden van de bezoeker opgenomen. Men kan ook steeds manueel opnames maken bij bewaking of tijdens het gesprek met een bezoeker.

Het systeem geeft tevens aan of er gemiste oproepen zijn geweest en er dus nog onbekeken beelden in het geheugen staan. De registratie kan gebeuren in breedbeeld-modus, ingezoomd (op vooraf ingestelde positie) of een combinatie van beide.



Noodoproep

Op de monitor kan een panieknop aangesloten worden. Bij activatie door een persoon in nood, gaat het alarm af.

Technisch alarm

Op de alarm-ingang van de hoofdpост kan bijvoorbeeld een rookmelder aangesloten worden. Zo zal het videofoniesysteem bij brand ook ingeschakeld worden om de mensen te alarmeren. Maar ook andere gevaren of technische problemen kunnen op deze manier gemeld worden dmv van een waterdetector, CO2-detector of andere.



Inbraakalarm

Bij activatie van een detector (magneetcontact, bewegings-detector, ...) verschijnt er een bericht met de identificatie van de sensor op het scherm. Het statuslampje knippert rood en een alarm wordt geactiveerd op alle hoofd- en bijposten.



Residentiële toepassing

Met de JP VIZOCAM Touch & Go serie houdt u de toegang onder controle!



U beschermt uw huis en stelt de bewoners en de goederen veilig.

U hebt het voordeel van een volledig en efficiënt videofoniesysteem.

U geniet van comfort en van nog meer veiligheid.

7 inch beeld

Dankzij het 7 inch beeld van de JP VIZOCAM TOUCH & Go is het mogelijk om bezoekers zeer snel te herkennen en ingangen te controleren.

170° camera

De videodeurposten van de JP VIZOCAM TOUCH & Go-serie zijn bovendien uitgerust met een panoramische 170°-breedhoekcamera voor een volledig overzicht van de ingang, van gevel tot gevel. Zo kan de bezoeker zich niet meer in de dode hoek van de camera bevinden.

Aanraakscherm

Via het aanraakscherm van de JP VIZOCAM TOUCH & Go is het mogelijk om alle functies van het systeem te beheren. De grote aanraaktoetsen en intuïtieve pictogrammen vergemakkelijken de bediening en de navigatie. De klassieke druktoetsen werden weggelaten, waardoor de binnenposten er strakker uitzien en nog mooier in het interieur opgaan.



Compatibel

Ook goed om te weten, is dat het JP VIZOCAM TOUCH & Go-systeem compatibel is met de vorige JK- en JM-series, waardoor de binnenposten van een bestaande JK installatie makkelijk vervangen kunnen worden door nieuwe JP aanraakschermen. Andersom kan een JM-serie camera gemakkelijk vervangen worden door een JP camera.

Zo kan men zonder al te grote ingrepen toch de nieuwste technologie in huis halen.



Handenvrij

De gebruiker kan ervoor kiezen om de communicatie met bezoekers al dan niet via de hoorn te voeren. Door het scherm aan te raken, kan men via de ingebouwde microfoon en luidspreker met bezoekers communiceren.



Tertiaire toepassing

Kantoren, winkels, apotheken, vrije beroepen, scholen, kinderdagverblijven...

De JP VIZOCAM Touch & Go serie biedt een doeltreffende oplossing voor elk van deze instellingen.

Begeleiding van de bezoekers, intercommunicatie en doorschakeling van oproep, een kleine greep uit de verschillende functies aangepast aan uw eisen.



Selectieve toewijzing

De flexibiliteit van het systeem biedt u de mogelijkheid om buitenposten selectief toe te wijzen aan een specifieke functie van een ingang. Zo kan men de camera aan een leveringsingang van een gebouw programmeren om enkel op de monitor van de betrokken dienst aan te bellen zonder de anderen te storen.



Doorsturen van oproepen

Tijdens een conversatie kunnen oproepen gemakkelijk doorgestuurd worden naar een van de andere 7 monitors.

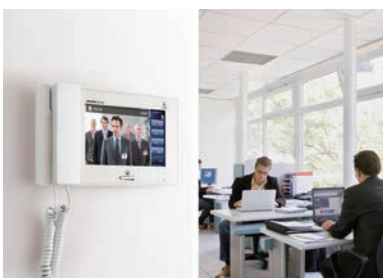

Intercom tussen kantoren

De intercommunicatie tussen kantoren kan ofwel naar alle kantoren gestuurd worden, of naar een specifiek door de gebruiker benoemd toestel (Receptie, Directie, Boekhouding,...). Dit laatste om zoveel mogelijk communicatiefouten te vermijden.



Noodoproep

Het is mogelijk een knop of schakelaar voor noodoproepen (paniekknop) te verbinden aan de monitors. Bij het indrukken van deze knop zal een alarm op de andere aanwezige monitors afgaan.



CCTV integratie

Niet enkel het beeld van een extern CCTV bewakingscamera kan op het scherm van de monitor gebracht worden, maar andersom kan het beeld van de JP VIZOCAM camera ook via de monitor geïntegreerd worden in het beeld van een bestaand video bewakingsstelsel.



Toepassingen

Gebouwen met een beperkt aantal inkomsten (4 max) en/of met de nood om oproepen centraal te ontvangen zijn ideale omgevingen voor het installeren van een JP VIZOCAM Touch & Go toegangscontrolesysteem. Enkele voorbeelden van zulke toepassingen zijn scholen, KMO's, supermarkten, enz.



4 → **8**
ingangen monitors

Kenmerken van de kits



JPS4AEDV (opbouw) en JPS4AEDF (inbouw)

- Basiskits incl. deurpost, hoofdbinnenpost en voeding, uitbreidbaar tot max. 8 videobinnenposten en 4 deurposten
- 7" aanraakscherm
- Vandalismebestendige deurpost, inbouw of opbouw, optioneel voorzien van begeleiding van de bezoeker
- 170° breedbeeldcamera en zoom voor 9 zones
- Handenvrije communicatie of met hoorn (voor meer discretie)
- Beeldgeheugen (20 sets van 6 foto's per oproep kunnen intern opgeslagen worden of tot 1000 oproepen met videofragment op SD-kaart) (niet bijgeleverde optie)
- RJ45-bekabeling – CAT5E of CAT6 tussen de binnenposten
- Externe bewakingscamera (NTSC of PAL) mogelijk
- Intercommunicatie: selectief of via algemene oproep
- Doorschakeling naar een andere bijpost tijdens een gesprek

	JPDV	JPDVF	JP4MED	PS2420D
JPS4AEDV	1		1	1
JPS4AEDF		1	1	1



JP4MED
Hoofdpost, met beeldgeheugen



JP4HD
Bijpost



JPDV
Deurpost, opbouw, vandalismebestendig



JPDVF
Deurpost, inbouw, vandalismebestendig



JPDVFL
Deurpost inbouw, begeleiding van bezoeker, vandalismebestendig



JPDVFL2L
Deurpost, inbouw, 2 drukknoppen, begeleiding van bezoeker, vandalismebestendig



JPDVFL4L
Deurpost, inbouw, 4 drukknoppen, begeleiding van bezoeker, vandalismebestendig

Opties



GTD
Audio-deurpost, opbouw



BIS1
Inox opbouw-behuizing, vandalismebestendig



IER2
Bijkomende bel



KJKF
Inox inbouw-behuizing met codeklavier



AC10S
Codeklavier, 100 codes, 2 relais, opbouw



PA1601
Zuil voor KJKF
Voor JKDFV afwerkpaneel te voorzien (PJK)

Opties



JPTLIIP
IP-interface + JTPLI telefooninterface



PS2420D
Voeding 24VDC/2A

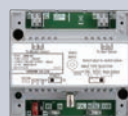

JPWBA
Langeafstands-adaptor en/of cctv-interface



JP8Z
8-kanaals videoverdeler



TAR4
Relais voor externe signalisatie



HQW137SNHN
Buiscamera NTSC met LEDs

HQW137SNHP
Buiscamera PAL met LEDs



CRV43H2IRN
Dome-camera NTSC met LEDs

CRV43H2IRP
Dome-camera PAL met LEDs

JP Vizocam Touch & Go

Bedradingsprincipe

De binnenposten kunnen in serie bekabeld worden (van post naar post), in ster (vanaf de JP8Z-verdeler) of een combinatie van beide (serie + ster).

M: hoofdpst

S: bijpost

PS: voeding PS2420D

Max. afstand tussen binnenposten: 300m voor CAT5e of CAT6

Afmetingen (mm)

Seriebekabeling

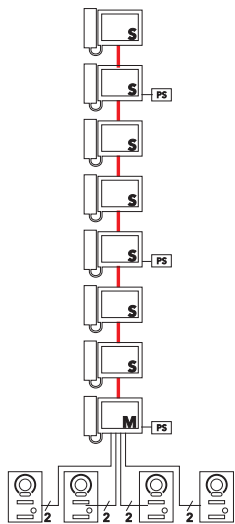

Camerabewaking

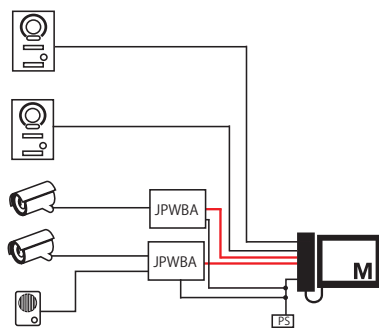

2^o LYT1 8/10
- CAT5e ou CAT6

Sterbekabeling

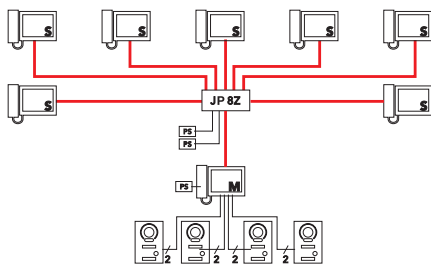

IP Interface

