



VSA

belgium

WINTEREDITIE 2016

SHOP



Geldig t/m 31-03-2017 • Najaarseditie • Prijswijzigingen en drukfouten voorbehouden • Ref.nr. FL_vsashop_265x370_2016

MASTER

Geluidsarm!



74,00
excl. btw

89,54
incl. btw

B3 ECA Heater!

MASTER ELEKTRISCHE HEATER, TYPE B 3 ECA

Art. nr: B3ECA

Elektrische heater, type B3 ECA met o.a. een thermisch beveiligde motor.

schepach



**Inclusief pakket!
Actieset!**

175,70
excl. btw

212,60
incl. btw

PL55 invalzaag + zaagpakket!

SCHEPACH INVALZAAG 160MM, TYPE PL55 + ZAAGPAKKET

Art. nr: 5901802915

Schepach Invalzaag 160mm, type PL55, inclusief zaagpakket.

MASTER

Nieuw!



**THERMO
AANSLUITING**

684,00
excl. btw

827,64
incl. btw

OPTIONEEL
TROLLEY EN THERMO

MASTER INFRAROOD HEATER, TYPE XL61

Art. nr: XL61

Er is voor de XL61 ook een trolley verkrijgbaar! Kijk voor meer info op pag. 46.

schepach

173,70
excl. btw

210,18
incl. btw



Laser!

SCHEPACH UNIVERSELE KAP- TREKZAAG 8", TYPE HMB0LXU

Art. nr: 5901201901

Universele kap- en trekzaag 8". Kijk voor meer info op pag. 2.

► Kijk ook voor meer informatie, merken en aanbiedingen op onze nieuwe website: www.vsabelgium.be





AFKORTZAAG

SCHEPPACH AFKORTZAAG 8" HM80L

Art. nr: 3901105915

Afkortzaag van Scheppach, inclusief laser. De HM80L is een smalle, economische afkortzaag voor de doe-het-zelvers. Met de aluminium basis, is het licht en daarom makkelijk te vervoeren. Ondanks dit lichte gewicht is de HMB0L veelzijdig en zeer precies.
Netto gewicht: 7,7 kg
Afmeting breedte: 340 mm
Afmeting hoogte: 468 mm
Afmeting lengte: 395 mm
Draaihoek: 45 / - 45°
Zaag afm.: Ø 210 mm
Motorvermogen: 220 - 240 Volt
Vermogen: 1500 W
Toerental: 5000 tr/min
Zaagcapaciteit 45°: 80 X 60 mm
Zaagcapaciteit 90°: 120 X 60 mm



92,90
excl. btw
112,41
incl. btw

KAP- EN TREKZAAG

Actie!

SCHEPPACH UNIVERSELE KAP- TREKZAAG 8" HM80LXU

Art. nr: 5901201901

Universele kap- trekzaag van Scheppach, inclusief laser. De HM80LXU universele zaag is perfect voor alledaagse werkzaamheden. De veelzijdigheid maakt de zaag geschikt voor materialen, zoals hout en plastic.
Netto gewicht: 13 kg
Afmeting breedte: 460 mm
Afmeting hoogte: 485 mm
Afmeting lengte: 780 mm
Draaihoek: 45 / - 45°
Zaag afm.: Ø 210 mm
Motorvermogen: 220 - 240 Volt
Vermogen: 1500 W
Toerental: 5000 tr/min



173,70
excl. btw
210,18
incl. btw

KAP- EN TREKZAAG

SCHEPPACH UNIVERSELE KAP- TREKZAAG 8" HM80MP

Art. nr: 5901207901

Universele kap- trekzaag van Scheppach, inclusief laser. De HM80MP is de meest geavanceerde zaag in de hedendaagse markt. Ideale zaag voor hard- en zacht hout, plastic, koper, aluminium en metaal. Eén blad is krachtig genoeg om een mooi resultaat: neer te zetten.
Netto gewicht: 12,2 kg
Afmeting breedte: 574 mm
Afmeting hoogte: 535 mm
Afmeting lengte: 568 mm
Draaihoek: 47 / - 47°
Zaag afm.: Ø 216 mm
Motorvermogen: 230 - 240 Volt
Vermogen: 1700 W
Toerental: 5000 tr/min



206,00
excl. btw
249,26
incl. btw

KAP- EN TREKZAAG

SCHEPPACH UNIVERSELE KAP- TREKZAAG 10" HM100LXU

Art. nr: 5901202901

Universele kap- trekzaag van Scheppach, inclusief laser. De HM100LXU universele zaag is perfect voor alledaagse werkzaamheden. De veelzijdigheid maakt de zaag geschikt voor materialen, zoals hout en plastic.
Netto gewicht: 15,7 kg
Afmeting breedte: 460 mm
Afmeting hoogte: 485 mm
Afmeting lengte: 780 mm
Draaihoek: 45 / - 45°
Zaag afm.: Ø 254 mm
Motorvermogen: 220 - 240 Volt
Tafel: Ø 250 mm
Vermogen: 1500 W
Toerental: 5000 tr/min



199,90
excl. btw
241,88
incl. btw

ONDERSTEL

SCHEPPACH ONDERSTEL UMF2000

Art. nr: 5907102900

Onderstel van Scheppach. Het onderstel van Scheppach maakt het nog makkelijker voor lichtgewicht zagen om perfecte resultaten te behalen.
Netto gewicht: 13,5 kg
Afm. B632 x H900 x L1250 mm
Laadvermogen: 150 kg
Uitgeschoven lengte: 1160 - 2000 mm

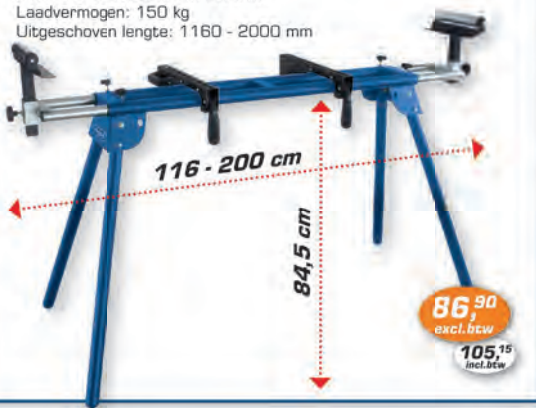

116 - 200 cm
84,5 cm
86,90
excl. btw
105,15
incl. btw

INVALZAAG

SCHEPPACH INVALZAAG 89 MM PL285

Art. nr: 5901805901

Invalzaag van Scheppach, inclusief guide rail. De PL285 is een krachtige, multifunctionele, ultra-compacte cirkelzaag, die makkelijk zaagt door verschillende materialen. Hout, bevoering, plastic, kunststof, leisteen, aluminium en zelfs bladmetaal kan makkelijk gezaagd worden met de zaag van Scheppach.
Netto gewicht: 5,1 kg
Afmeting breedte: 100 mm
Afmeting hoogte: 135 mm
Afmeting lengte: 410 mm
INCLUSIEF ZAAKPAKKET:
Werk diameter: 10 mm
Capaciteit: tot 28,5 mm
Zaag afmeting: Ø 39 mm
Motorvermogen: 230 Volt
Vermogen: 600 W
Toerental: 5500 tr/min



Inclusief
zaakpakket:

159,60
excl. btw
193,12
incl. btw

KOFFER STOFZUIGER

SCHEPPACH KOFFER STOFZUIGER HD2P

Art. nr: 5906301901

Koffer stofzuiger van Scheppach. De HD2P is een 3 in 1 draagbare stofzuiger. Ideale stofzuiger voor thuis of voor op het werk.
Netto gewicht: 5,2 kg
Inhoud: 5 liter max.
Afm.: B345 x H230 x L435 mm
Maat zak: 350x250 mm
Filteropvang (m²): 3 nm
Motorvermogen: 230 - 240 Volt
Capaciteit: 120 m³/u
Vermogen: 1250 W
Diameter: slang 40 mm / L 2000 mm



Incl. pakket!

101,00
excl. btw
122,21
incl. btw

STOFAFZUIGING

SCHEPPACH STOFAFZUIGING HD12

Art. nr: 3906301915

Stofafzuiging van Scheppach. De HD12 zorgt voor een gezonde werkomgeving mede door de krachtige motor die stof snel wegzuigt.
Netto gewicht: 20 kg
Afm.: B500 x H1590 x L850 mm
Capaciteit: 1150 m³/u
Afzuigaansluiting: Ø 100 mm
Inhoud: 75 L
Lengte kabel: 2300 mm
Motorvermogen: 230 Volt
Vermogen: 550 W



Incl. adapter set!

181,80
excl. btw
219,98
incl. btw

STOFAFZUIGING

Nieuw!

SCHEPPACH STOFAFZUIGING HA1000

Art. nr: 4906302901

Stofafzuiger van Scheppach. De HA1000 is een geweldige, kleine werker. Deze stofafzuiger is perfect voor werkzaamheden waarbij houtstof meteen moet worden weggezogen.
Netto gewicht: 10,5 kg
Afm.: B400 x H700 x L400 mm
Capaciteit: 183 m³/u
Afzuigaansluiting: Ø 100 mm
Inhoud: 50 L
Lengte kabel: 2000 mm
Motorvermogen: 230 Volt
Vermogen: 1100 W



Incl. adapter set!

113,10
excl. btw
136,85
incl. btw

SLIJP- EN POLIJSTMACHINE

SCHEPPACH SLIJP- EN POLIJSTMACHINE 3" HG34

Art. nr: 5903106901

Slijp- en polijstmachine van Scheppach. De HG34 is een compacte maar krachtige slijpmachine. Ideaal voor privé-gebruik of voor kleine werkzaamheden.
Netto gewicht: 2,5
Afm.: B130 x H145 x L230mm
Afmeting slijpschijf: 75 mm
Motorvermogen: 230 Volt
Vermogen: 120 W
Toerental: 0-9900 tr/min



Incl. pakket!

64,70
excl. btw
78,29
incl. btw

SCHUURMACHINE

SCHEPPACH SCHUURMACHINE DS200

Art. nr: 5903802901

Schuurmachine van Scheppach. De DS200 beschikt over een stofzak, waardoor stof meteen wordt weggezogen. Hij zorgt voor het lichte gewicht ervoor dat de schuurmachine makkelijk te gebruiken is. Netto gewicht: 3,4
Afm.: B260 x H260 x L380mm
Afzuigaansluiting: Ø 31mm
Schuurschijf: Ø 215 mm
Motorvermogen: 230 Volt
Vermogen: 1200 W
Toerental: 1500-3000 tr/min



Incl. pakket!

103,00
excl. btw
124,63
incl. btw

SCHUURMACHINE

SCHEPPACH SCHUURMACHINE DS920

Art. nr: 5903804901

Schuurmachine van Scheppach. De DS920 is perfect voor het schuren op plaatsen waar andere schuurmachines bijna niet kunnen komen. Dit maakt deze schuurmachine zeer gebruiksvriendelijk.
Netto gewicht: 4,5
Afm.: B270xH260xL1200-1700mm
Afzuigaansluiting: Ø 50mm
Schuurschijf: Ø 225 mm
Motorvermogen: 230 Volt
Vermogen: 710 W
Toerental: 700-1730 tr/min



Incl. schuurset!

161,60
excl. btw
195,54
incl. btw



INVALZAAG

SCHEPPACH INVALZAAG 145 MM, TYPE PL45 (INCLUSIEF ZAAGPAKKET)

Art. nr: 5901803905

Invalzaag van Scheppach, inclusief guide rail. Waarom deze invalzaag? Simpel, deze zaag maakt het mogelijk om zeer precies een rechte lijn te zagen. Deuren of panelen op maat zagen of keukenbladen trimmen, alles gaat makkelijk met de PL45.

Netto gewicht: 6,2 kg
Afmeting B230 x H245 x L305 mm
Draaihoek: 0 - 45°
Afzuigdiameter: 35/38 mm
As diameter: 20 mm
Zaag afmeting: Ø 145 mm
Motorvermogen: 230 - 240 Volt
Vermogen: 1010 W
Toerental: 5500 tr/min
Zaagcapaciteit: 45°: 35 mm
Zaagcapaciteit: 90°: 45 mm

Inclusief pakket!



153,50
excl. btw
185,74
incl. btw

INVALZAAG

SCHEPPACH INVALZAAG 160 MM, TYPE PL55 (INCLUSIEF ZAAGPAKKET)

Art. nr: 5901802915

Invalzaag van Scheppach, inclusief guide rail. De combinatie van de Scheppach PL55 en de rail creëert een systeem dat meer precisie genereert. Traditionele, elektrische zagen zullen nooit de resultaten halen van deze zaag.

Netto gewicht: 7,4 kg
Afmeting B260 x H235 x L340 mm
Draaihoek: 0 - 45°
Afzuigdiameter: 35/38 mm
As diameter: 20 mm
Zaag afmeting: Ø 160 mm
Motorvermogen: 230 - 240 Volt
Vermogen: 1200 W
Toerental: 5500 tr/min
Zaagcapaciteit: 45°: 45 mm
Zaagcapaciteit: 90°: 55 mm

Inclusief pakket!



175,70
excl. btw
212,60
incl. btw

TAFELCIRKELZAAG

SCHEPPACH TAFELCIRKELZAAG 8" HS80

Art. nr: 5901302901

Tafelcirkelzaag van Scheppach. De HS80 is een nette tafelzaag, ontworpen voor maximale mobiliteit en voor plaatsen waar weinig opslagruimte is. Een compacte maar krachtige zaag voor de doe-het-zelvers. Geschikt om alle soorten hout te zagen.

Netto gewicht: 15
Afm.: B400 x H400 x L525 mm
Zaag afmeting: Ø 210 mm
Motorvermogen: 230 Volt
Tafel: 525 x 400 mm
Vermogen: 1200 W
Zaagcapaciteit: 45°: 45 mm
Zaagcapaciteit: 90°: 48 mm

Verlengbaar!



121,20
excl. btw
146,65
incl. btw

TAFELCIRKELZAAG

SCHEPPACH TAFELCIRKELZAAG 10" HS100S

Art. nr: 5901310901

Tafelcirkelzaag van Scheppach. De HS100S beschikt over een uitgeklapt blad, zowel aan de linker- als aan de rechterkant, een handwiel en andere veiligheidsmaatregelen.

Netto gewicht: 20
Afm.: B642 x H830 x L940 mm
Zaag afmeting: Ø 250 x 30 mm
Motorvermogen: 220 - 240 Volt
Tafel: 642 x 485 mm
Tafelafm hoogte: 830 mm
Uitgeschoven lengte: 642 x 940 mm
Vermogen: 2000 W
Zaagcapaciteit: 45°: 65 mm
Zaagcapaciteit: 90°: 85 mm



2000W!

169,60
excl. btw
205,82
incl. btw

TAFELCIRKELZAAG

SCHEPPACH TAFELCIRKELZAAG 10" HS105

Art. nr: 5901308901

Tafelcirkelzaag van Scheppach. De HS105 is perfect voor zowel de doe-het-zelver als de aannemer. De tafelzaag beschikt over alle nieuwste snufjes. Daardoor kan de zaag vrijwel alle materialen zagen. De HS105 is de meest gemakkelijke tafelzaag op de markt.

Netto gewicht: 32 kg
Afm.: B720 x H1080 x L920 mm
Zaag afmeting: Ø 255 mm
Motorvermogen: 220 - 240 Volt
Tafel: 640 x 920 mm
Vermogen: 2000 W
Zaagcapaciteit: 45°: 50 mm
Zaagcapaciteit: 90°: 75 mm



2000W!

262,50
excl. btw
317,83
incl. btw

TAFELCIRKELZAAG

SCHEPPACH TAFELCIRKELZAAG 12", HS120, 230V

Art. nr: 3901302949

Tafelcirkelzaag van Scheppach, 230 volt. De HS120 is de meest economische keuze voor zowel privé als professioneel gebruik. Vooral bedoeld voor licht werk en zwaar werk tot 83 mm diepte.

Netto gewicht: 51,8
Afm.: B840 x H1100 x L1730 mm
Zaag afmeting: Ø 315 mm
Motorvermogen: 230 Volt
Tafel: 800 x 550 mm
Vermogen: 2200 W
Toerental: 2800 tr/min
Zaagcapaciteit: 45°: 49 mm
Zaagcapaciteit: 90°: 83 mm



345,90
excl. btw
417,61
incl. btw

TAFELCIRKELZAAG

SCHEPPACH TAFELCIRKELZAAG 12", HS120o, 230V

Art. nr: 3901302915

Tafelcirkelzaag van Scheppach, 230 en 400 volt. De HS120o is ideaal voor het zagen van alle soorten hout. Dit type tafelzagen hebben een geweldige waarde voor het geld. De HS120o is specifiek op alle fronten.

Netto gewicht: 44,8
Afm.: B560 x H1100 x L1720 mm
Zaag afmeting: Ø 315 mm
Motorvermogen: 230 Volt
Tafel: 800 x 550 mm
Vermogen: 2200 W
Toerental: 2800 tr/min
Zaagcapaciteit: 45°: 49 mm
Zaagcapaciteit: 90°: 83 mm



2200W!

306,90
excl. btw
371,35
incl. btw

306,90
excl. btw
371,35
incl. btw

FIGUURZAAGMACHINE

SCHEPPACH FIGUURZAAGMACHINE 16", SD1600V

Art. nr: 5901403903

Figuurzaagmachine van Scheppach. De SD1600V is een mooie toevoeging bij elke tafelzaag. De figuurzaagmachine heeft de juiste kenmerken voor beginnende- en tussen houtbewerkers om ingewikkelde patronen en figuren te zagen.

Netto gewicht: 12,7 kg
Afm.: B295 x H370 x L630 mm
Draaihoek: 0 / 45°
Afzuigdiameter: 35 mm
Capaciteit: 50 / 406 mm
Motorvermogen: 220 - 240 Volt
Tafel: 255 x 415 mm
Vermogen: 120 W
Toerental: 500-1700 tr/min



LED!

107,70
excl. btw
129,59
incl. btw

FIGUURZAAGMACHINE

16" STATIONAIRE FIGUURZAAGMACHINE, DECO-FLEX

Art. nr: 4901402901

Deco-flex figuurzaagmachine van Scheppach. De Deco-flex is een perfecte figuurzaagmachine voor zowel professionals als privé gebruik. De hoge kwaliteit en de lage vibratie zorgen voor een gebruiksvriendelijk apparaat. De Deco-flex is een absolute aanrader.

Netto gewicht: 12,4 kg
Afm.: B320 x H380 x L630 mm
Draaihoek: 0 / 45°
Afzuigdiameter: 35 mm
Capaciteit: 50 / 405 mm
Motorvermogen: 220-240 Volt
Tafel: 255 x 415 mm
Vermogen: 90 W
Toerental: 550-1600 tr/min

LED!



171,70
excl. btw
207,76
incl. btw

LINTZAAG

SCHEPPACH 8" LINTZAAG, TYPE HBS20

Art. nr: 4901504901

Lintzaag van Scheppach. De HBS20 is ideaal voor semi-professionals en serieuze doe-het-zelvers. De machine is ideaal voor snel en precies werk in hard- en zacht hout.

Netto gewicht: 17 kg
Afmeting breedte: 360 mm
Afmeting hoogte: 690 mm
Afmeting lengte: 430 mm
Draaihoek: 0 / 45°
Capaciteit: 80 / 200 (H / B) mm
Zaag afmeting: 1400 mm
Motorvermogen: 230-240 Volt
Tafel: 300 x 300 mm
Vermogen: 350 W
Zaagsnelheid: 900 m/min



80x
2000mm

139,40
excl. btw
168,67
incl. btw

LINTZAAG

SCHEPPACH 12" LINTZAAG, TYPE HBS300

Art. nr: 4901501901

Lintzaag van Scheppach. De HBS300 combineert betrouwbaarheid met A-1 performance. De lintzaag is geschikt voor zowel professional- als privé gebruik.

Netto gewicht: 73 kg
Afm.: B590 x H1630 x L840 mm
Draaihoek: 0 / 45°
Capaciteit: 175/305 (H/B) mm
Zaag afmeting: 2240 mm
Motorvermogen: 220 - 240 Volt
Tafel: 500 x 400 mm
Vermogen: 750 W
Zaagsnelheid: 720 / 360 m/min



Incl. standaard!

478,60
excl. btw
579,11
incl. btw



NIEUW in ons assortiment!



scheppach compressoren

COMPRESSOR

SCHEPPACH 24 L COMPRESSOR HC25

Art. nr: 5906115901
 De HC25 kan vele projecten tackelen. De draagbare compressor is perfect voor de garage of in huis. Zwaar- of licht werk, de HC25 kan het beiden.
 Capaciteit: 220 L/min
 Druk (bar): 8 Bar
 Motorvermogen: 230 Volt
 Tankcapaciteit (L): 24 L
 Vermogen: 1500 W
 Netto gewicht (KG): 23
 B310 x H570 x L560mm
 Geluidsniveau: 97 Db(A)

Olie gesmeerd!



139,90 excl. btw
168,67 incl. btw

COMPRESSOR

SCHEPPACH 24 L COMPRESSOR HC250

Art. nr: 5906112901
 Luchtcompressor van Scheppach. De HC250 is ideaal voor alle behoeftes betreft luchtdruk.
 Capaciteit: 135 L/min
 Druk (bar): 8 Bar
 Motorvermogen: 230 Volt
 Tankcapaciteit (L): 24 L
 Vermogen: 1100 W
 Netto gewicht (KG): 19,7
 B300 x H580 x L535 mm
 Geluidsniveau: 96 Db(A)

Olie vrij!



131,30 excl. btw
158,67 incl. btw

COMPRESSOR

SCHEPPACH 50 L COMPRESSOR HC54

Art. nr: 5906103901
 De HC54 is ontwikkeld met doe-het-zelvers, hobbyisten en semi-professionals in het achterhoofd. Hoge kwaliteit, veiligheid en betrouwbaarheid voor een mooie prijs.
 Capaciteit: 220 L/min
 Druk (bar): 8 Bar
 Motorvermogen: 230 Volt
 Tankcapaciteit (L): 50 L
 Vermogen: 1500 W
 Netto gewicht (KG): 31
 B380 x H680 x L730 mm
 Geluidsniveau: 97 Db(A)

Olie gesmeerd!



195,90 excl. btw
237,04 incl. btw

COMPRESSOR

50 L DUBBELE CYLINDER COMPRESSOR HC52DC

Art. nr: 5906101901
 Luchtcompressor van Scheppach, dubbele cilinder. De HC52DC combineert een hoge performance en veiligheid.
 Capaciteit: 412 L/min
 Motorvermogen: 230 Volt
 Druk (bar): 8 Bar
 Tankcapaciteit: 50 L
 Vermogen: 2200 W
 Netto gewicht (KG): 42
 B380 x H750 x L770 mm
 Geluidsniveau: 97 Db(A)



292,80 excl. btw
354,29 incl. btw

Dubbele cilinder!

COMPRESSOR

50 L DUBBELE CYLINDER COMPRESSOR HC53DC

Art. nr: 5906102901
 Luchtcompressor van Scheppach, dubbele cilinder. De HC53DC combineert een hoge performance en veiligheid.
 Capaciteit: 412 L/min
 Motorvermogen: 230 Volt
 Druk (bar): 10 Bar
 Tankcapaciteit: 50 L
 Vermogen: 2200 W
 Netto gewicht (KG): 42,6
 B415 x H680 x L910 mm
 Geluidsniveau: 97 Db(A)



317,00 excl. btw
383,57 incl. btw

Dubbele cilinder!

STROOMGENERATOR

SCHEPPACH STROOMGENERATOR 720 W SG950

Art. nr: 5906205901
 De SG950 generator is de perfect generator voor caravans, campings, boten en markten. Ook geschikt voor wanneer de stroom uitvalt in huis.
 Motorvermogen: 1200 W
 Spinning: 230V
 Tankcapaciteit: 4 L
 Vermogen: 650-720W
 Netto gewicht (KG): 15,9
 B370 x H345 x L300 mm
 Inhoud: 63 CC

Licht gewicht!



139,40 excl. btw
168,67 incl. btw

STROOMGENERATOR

SCHEPPACH STROOMGENERATOR 2200 W SG2500

Art. nr: 5906201901
 De SG2500 zorgt voor een goede bron elektriciteit; bij alle soorten gebruikers. De behuizing beschermt het apparaat zeer goed.
 Brandstof verbruik: 1,03 L/u
 Elektrische voeding: 50 Hz
 Energielabel: 2 X 230 Volt
 Motorvermogen: 6,5 PK
 Tankcapaciteit (L): 13 L
 Vermogen: 2000 / 2200 W
 B430 x H435 x L600 mm
 Netto gewicht: 35 kg
 Inhoud: 196 CC



278,70 excl. btw
337,23 incl. btw

SCHEPPACH STROOMGENERATOR 2200 W SG3000

Art. nr: 5906202901
 De SG3000 is een compacte generator met wieltjes en handvaten. Makkelijk te vervoeren. Hij zorgt voor voldoende elektriciteit.
 Vermogen: 2500 / 2800 W
 B550 x H490 x L710 mm
 Netto gewicht: 39 kg
 Inhoud: 196 CC



313,00 excl. btw
378,73 incl. btw

Mobiel!

KATROL

SCHEPPACH KATROL (KETINGHIJSER) CB01

Art. nr: 4907401000
 De CB01 is perfect voor garages of winkels en ontwikkeld voor professioneel als privé gebruik.
 Netto gewicht: 9,5 kg
 Afmeting breedte: 140 mm
 Afmeting hoogte: 130 mm
 Afmeting lengte: 3100 mm
 Capaciteit: 1000 kg
 Lengte kabel: 3000 mm

1000kg!

62,80 excl. btw
75,75 incl. btw

SCHEPPACH KATROL (KETINGHIJSER) CB02

Art. nr: 4907402000
 De CB02 is perfect voor garages of winkels en ontwikkeld voor professioneel als privé gebruik.
 Netto gewicht: 12 kg
 Afmeting breedte: 160 mm
 Afmeting hoogte: 150 mm
 Afmeting lengte: 3100 mm
 Capaciteit: 2000 kg
 Lengte kabel: 3000 mm

2000kg!

88,90 excl. btw
107,57 incl. btw

ELECTRISCH KATROL

SCHEPPACH ELECTRISCH KATROL HRS250

Art. nr: 4906904000
 Compacte katrol, geschikt voor alle soorten hijswerk. Ideaal voor garages en winkels.
 Netto gewicht: 11,5 kg
 Afmeting breedte: 185 mm
 Afmeting hoogte: 130 mm
 Afmeting lengte: 400 mm
 Capaciteit: zonder 125/met 250kg
 Motorvermogen: 230 Volt
 Uitgeschoven (L): zonder 12/met 6m
 Vermogen: 530 W

250kg!

121,20 excl. btw
146,65 incl. btw

SCHEPPACH ELECTRISCH KATROL HRS400

Art. nr: 4906905000
 Compacte katrol, geschikt voor alle soorten hijswerk. Ideaal voor garages en winkels.
 Netto gewicht: 17 kg
 Afmeting breedte: 215 mm
 Afmeting hoogte: 155 mm
 Afmeting lengte: 452 mm
 Capaciteit: zonder 125/met 400kg
 Motorvermogen: 230 Volt
 Uitgeschoven (L): zonder 12/met 6m
 Vermogen: 780 W

400kg!

169,60 excl. btw
205,22 incl. btw

SLOOPHAMER

SCHEPPACH SLOOPHAMER AB1600

Art. nr: 5908201901
 Sloophamer van Scheppach. De AB1600 is een sloophamer voor zwaar werk. Deze sloophamer is marktleider in zijn soort, vanwege de geweldige resultaten.
 Netto gewicht: 16 kg
 Afmeting breedte: 157 mm
 Afmeting hoogte: 276 mm
 Afmeting lengte: 652 mm
 Spinning: kracht 50 joules
 Motorvermogen: 230 Volt
 Vermogen: 1600 W



incl. 2x beitels!

195,90 excl. btw
237,04 incl. btw

Actie!

BOORHAMER

SCHEPPACH BOORHAMER DH1200MAX

Art. nr: 5907901901
 Boorhamer van Scheppach, 0 - 3780 beats per minuut. De DH1200MAX rotatie hamer met SDS-Max is de perfecte boorhamer. De 9 joules impact force zorgt voor de hoogste verwijderingssnelheid in zijn klasse.
 Netto gewicht: 6 kg
 Afmeting breedte: 107 mm
 Afmeting hoogte: 275 mm
 Afmeting lengte: 409 mm
 Toerentallen: 0 - 480 tr/min
 Capaciteit in beton: 38 mm
 Spinning: kracht 9 joules
 Motorvermogen: 230V
 Vermogen: 1050 W



159,60 excl. btw
193,12 incl. btw

TEGELSNIJDER

SCHEPPACH TEGELSNIJDER NAT FS850

Art. nr: 4906705000
 Tegelsnijder van Scheppach. De FS850 is een tegelsnijder met een grote tafel voor het precies snijden van tegels.
 Netto gewicht: 40 kg
 Afmeting breedte: 530 mm
 Afmeting hoogte: 1090 mm
 Afmeting lengte: 1250 mm
 Inhoud water: 18 L
 Zaag afmeting: Ø 180 mm
 Motorvermogen: 230 Volt
 Tafel afmeting: 680 X 465 mm
 Vermogen: 1250 W
 Zaagcapaciteit: ≤45°: 14 mm
 Zaagcapaciteit: ≤90°: 40 mm



Snijdt tot 850mm!

377,50 excl. btw
456,90 incl. btw



MIXER

SCHEPPACH MIXER, TYPE PM1200

Art. nr: 5907801901
Mixer van Scheppach. De PM1200 kan alles mixen wat er van een mixer verwacht wordt.
Netto gewicht: 4,8 kg
Afmeting breedte: 200 mm
Afmeting hoogte: 875 mm
Afmeting lengte: 315 mm
Maat (mm) shaft: 550 mm
Motorvermogen: 230 / 50 V/Hz
Vermogen: 1200 W
Toerental: 0 - 700 tr/min



Incl. 2x mixstaven!



TRILPLAAT

SCHEPPACH TRILPLAAT HP800S

Art. nr: 5904602903
De HP800S is een compacte, robuuste maar lichte trilplaat. De veelzijdigheid van het apparaat maakt het een perfecte keuze.
Netto gewicht: 48
Afmeting breedte: 400 mm
Afmeting hoogte: 500 mm
Afmeting lengte: 1100 mm
Batterij: 2,8 PK
Capaciteit: 8200 N
Maat (mm) plaat: 390 x 320 mm
Voorwaartse snelheid: 25 m/min



373,60
excl. btw
452,05
incl. btw



TRILPLAAT

SCHEPPACH TRILPLAAT HP1100S

Art. nr: 5904603903
De HP1100S is een lichte, draagbare trilplaat met een zeer effectief resultaat. De trilplaat kan op veel verschillende soorten landschap gebruikt worden.
Netto gewicht: 57
Afmeting breedte: 400 mm
Afmeting hoogte: 850 mm
Afmeting lengte: 1145 mm
Batterij: 5,5 PK
Capaciteit: 11000 N
Maat (mm) plaat: 530 x 350 mm
Voorwaartse snelheid: 25 m/min

TRILPLAAT HP1300S

Art. nr: 5904604903
Batterij: 6,5 PK
Capaciteit: 13000 N
Maat plaat: 540 x 420 mm
Voorwaartse snelheid: 15 m/min

565,40
excl. btw
684,13
incl. btw



HOUTKLOVER

SCHEPPACH HOUTKLOVER 4 T HL450

Art. nr: 5905201901
Houtklover van Scheppach, kloofkracht 4 ton. De HL450 klooft hout zeer gemakkelijk. Ideaal voor het maken van brandhout.
Netto gewicht: 37kg
Afmeting breedte: 260 mm
Afmeting hoogte: 460 mm
Afmeting lengte: 770 mm
Druk: 160 Bar
Geschikt voor: hout van 50 - 250 mm
Motorvermogen: 230 Volt
Maximale opening: 370 mm
Tankcapaciteit: 2,4 L
Vermogen: 1500 W



HOUTKLOVER

SCHEPPACH HOUTKLOVER 6,5 T HL650

Art. nr: 5905206901
Houtklover van Scheppach, kloofkracht 6,5 ton. De HL650 klooft snel en makkelijk hout. Ideaal voor een snelle houtklover.
Netto gewicht: 49kg
Afmeting breedte: 270 mm
Afmeting hoogte: 1020 mm
Afmeting lengte: 950 mm
Druk: 220 Bar
Geschikt voor: hout van 50 - 250 mm
Motorvermogen: 230 Volt
Maximale opening: 520 mm
Tankcapaciteit: 3,4 L
Vermogen: 2200 W



HOUTKLOVER

SCHEPPACH HOUTKLOVER 8 T HL800

Art. nr: 3905305915
De HL800 bespaart tijd, moeite en geld.
Kloofkracht: 8 ton.
Netto gewicht: 120 kg
Afmeting breedte: 830 mm
Afmeting hoogte: 1500 mm
Afmeting lengte: 930 mm
Cilinderslag (mm): 480 mm
Geschikt voor hout van: 580 / 780 / 1040 mm
Motorvermogen: 400 Volt
Tankcapaciteit: 5,4 L
Vermogen: 3500 W



HOUTKLOVER

SCHEPPACH HOUTKLOVER 10 T, HL1000V

Art. nr: 3905312949
Houtklover van Scheppach, kloofkracht 10 ton. De HL1000V is veilig, gebruiksvriendelijk en snel. De krachtige motor en de grote cilinder zorgen voor een geweldige performance.
Netto gewicht: 126 kg
Afmeting breedte: 620 mm
Afmeting hoogte: 1520 mm
Afmeting lengte: 830 mm
Cilinderslag (mm): 490 mm
Geschikt voor hout van: 590 / 780 / 1070 mm
Motorvermogen: 400 Volt
Tankcapaciteit: 5 L
Vermogen: 4000 W



HOUTKLOVER

SCHEPPACH HOUTKLOVER 12 T, HL1200

Art. nr: 5905404902
Houtklover van Scheppach, kloofkracht 12 ton. De HL1200 is technisch perfect en op professioneel niveau. De Houtklover klooft ontzettend makkelijk, zelfs zware stukken hout. De HL1200 is perfectie.
Netto gewicht: 195 kg
Afmeting breedte: 550 mm
Afmeting hoogte: 1650 mm
Afmeting lengte: 860 mm
Cilinderslag (mm): 550 mm
Geschikt voor hout van: 590 / 880 / 1350 mm
Motorvermogen: 400 Volt
Vermogen: 4100 W



BRANDHOUTZAAG

SCHEPPACH BRANDHOUTZAAG 405 MM, TYPE HS410

Art. nr: 5905101901
Brandhoutzaag van Scheppach. De HS410 is een veilig en comfortabele brandhoutzaag, die in snel tempo werkzaamheden afmaakt.
Netto gewicht: 38 kg
Afm.: B700 x H1250 x L940 mm
Capaciteit: lengte 300 - 1330 mm
Zaag afmeting: Ø 405 mm
Motorvermogen: 230 Volt
Maximale zaag diameter: 135 mm
Vermogen: 2200 W
Toerental: 2800 tr/min

Grote capaciteit!



VLAK- VANDIKTEBANK

SCHEPPACH VLAK- VANDIKTEBANK 10" X 5" HMS1070

Art. nr: 4902204000
Vlak- vandiktebank van Scheppach. De HMS1070 is een product van topkwaliteit. De doe-het-zelvers zullen ontzettend veel plezier beleven aan deze vlak- vandiktebank. Alle soorten varianten van hout kunnen bewerkt worden.
Netto gewicht: 30,5 kg
Afm.: B494 x H483 x L965 mm
Motorvermogen: 230-240 Volt
Vermogen: 1500 W
Toerental: 9000 tr/min.
Afm. diktebank: 270 x 303 mm
Afm. vlaktebank: 445 x 263 mm



BAND- EN SLIJPSCHIJFMACHINE

SCHEPPACH BAND- EN SLIJPSCHIJFMACHINE 6" BTS800

Art. nr: 4903302901
Band- en slijpschijfmachine van Scheppach. De BTS800 is een multifunctioneel apparaat. De combinatie van band en schijf zorgt voor een unieke veelzijdigheid die vrijwel alle slijp- en schuurprojecten kan oplossen.
Netto gewicht: 21,5
Afm.: B360 x H330 x L470mm
Afmeting slijpschijf: 150 mm
Afzuigaansluiting: Ø 63 mm
Motorvermogen: 230 Volt
Schuurband afm.: 915/100 mm
Schuurband snelheid: 7,5 m/sec
Vermogen: 370 W
Tafelverplaatsing: 90 - 45 °
Toerental: 2850 tr/min



175,70
excl. btw
212,60
incl. btw



NATSLIJPMACHINE

SCHEPPACH NATSLIJPMACHINE 10" TIGER 2500

Art. nr: 5903202901
Natslijpmachine van Scheppach. De Tiger2500 is ideaal voor licht industrieel, professioneel en privé gebruik. Het systeem van het natslijpmachine zorgt voor een fantastisch, professioneel resultaat. Door de precisie en efficiency van het apparaat is het gebruiksvriendelijk en ook voor beginners goed te gebruiken.
Netto gewicht: 16,5
Afm.: B370 x H420 x L380mm
Korrel: 220 mm
Polijtschijf: Ø 200 mm
Motorvermogen: 230W
Vermogen: 200 W
Toerental: 90 tr/min



schepach houtbewerkingsmachines



PROMATIC

Veiligheid! Gebruiksgemak!

B



125,00
excl. btw
151,25
incl. btw

UNIVERSELE BRANDERSYSTEEM, TYPE PROMATIC 3366

Art. nr: 336611

Handgreep Sievert Promatic 3366

- Gemakkelijk te bedienen trekker met automatische piezo-ontsteking
- Regelknop voor een precieze instelling van de vlam
- Draaibare slangaansluiting die de weerstand van de slag vermindert
- Gecombineerde ophanghaak en voet

PROMATIC BRANDERS



101,70
excl. btw
123,05
incl. btw

110,86
excl. btw
134,14
incl. btw

96,70
excl. btw
151,25
incl. btw

Systeem **B**



BRANDERS MET ZACHTE VLAM VOOR KABEL EN KRIMP

- Concept met zachte vlam, ideaal voor kabel- en andere krimpwerkzaamheden. Zachtevlambranders met een krachtige en roetvrije vlam. Lucht wordt aangezogen waardoor de kop koel blijft.
- Art. nr: 334791 - 334191 - 334891
- Branderdiameter: 28 - 38 - 50 mm
- Gasverbruik g/h bij druk van 2 bar: 460 - 900 - 2.000
- Warmte-effect, kW: 5,9 - 11,5 - 26
- Max. diameter van de krimpkous: 50 - 150 - 150

CYCLOON BRANDERS



75,85
excl. btw
91,78
incl. btw

81,28
excl. btw
98,35
incl. btw

82,52
excl. btw
99,85
incl. btw

Systeem **B**



BRANDERS VOOR ZACHTSOLDEERWERK EN KLEINWERK

- De cycloonbranders zijn het meest efficiënt voor zacht- en hardsoldeerwerk. De draaiende vlam omhult de buis en verhit deze uniform over de hele omtrek. Werkdruk 2 bar.
- Art. nr: 334001 - 333501 - 333601
- Branderdiameter: 14 - 19 - 25 mm
- Gasverbruik g/h bij druk van 2 bar: 170 - 250 - 580
- Warmte-effect, kW: 2,1 - 3,2 - 7,4
- Zachtsolderen tot 400°C: 28 - 32 - 70
- Hardsolderen tot 720°C: 15 - 18 - 32

PRO 86

Stabiël! Betrouwbaar!

R



50,27
excl. btw
60,93
incl. btw

KLASSIEKE BRANDERSYSTEEM, TYPE PRO 86

Art. nr: 348641

Handgreep Sievert Pro 86

- Handgreep met een regelknop bedoeld voor kleinere branders
- Regelkop met veer voor een precieze en stabiele regeling van vlam
- Alle metalen onderdelen zijn vervaardigd van messing topkwaliteit
- Ergonomische handgreep (geleverd zonder slangaansluiting)

PRO 86 HALSPIJPEN



16,18
excl. btw
19,58
incl. btw

15,08
excl. btw
18,25
incl. btw

16,78
excl. btw
20,28
incl. btw

15,08
excl. btw
18,25
incl. btw

Systeem **R**

SIEVERT PRO-HALSPIJPEN VOOR KLEINE TOEPASSINGEN

- Halspijpen vervaardigd van messing van topkwaliteit. De kortere halspijpen worden aanbevolen voor kleinere verhitings toepassingen, bv. voor edelsmeedkunst.
- Art. nr: 350902 met ophanghaak Lengte 180 mm
- Art. nr: 350501 Lengte 100 mm
- Art. nr: 351102 met ophanghaak Lengte 70 mm
- Art. nr: 350101 uitsluitend voor brander 8842: Lengte 78 mm

PRO 86 HALSPIJPEN



Systeem **R**

83,77
excl. btw
101,36
incl. btw

SET SIEVERT PRO 86, VOOR ALLE VERHITINGSWERKEN

Art. nr: 219742

- Geschikt voor solderen, metaalbewerking, afbranden van verf en voor alle verhitingswerken. Samengesteld uit: slang van 2 meter, handgreep, halspijp en brander.
- Branderdiameter: 28 mm
- Gasverbruik g/h bij druk van 2 bar: 600
- Warmte-effect, kW: 7,7
- Zachtsolderen tot ±400°C max. diam. v/d buis, 60mm
- Lengte slang, 2m / Ø5mm

PRO 88

Prestatie! Goed verhitingsvermogen!

R



66,38
excl. btw
80,92
incl. btw

ROBUUSTE TOORTSSYSTEEM, TYPE PRO 88

Art. nr: 348841

Handgreep Sievert Pro 88

- Met een dubbele regelknop bedoeld voor grotere branders
- Bevat een hoofdregelknop en een regelknop voor de spaarvlam
- Alle metalen onderdelen zijn vervaardigd van messing topkwaliteit
- Ergonomische handgreep (geleverd zonder slangaansluiting)

PRO 88 BRANDERS



24,45
excl. btw
29,58
incl. btw

27,13
excl. btw
32,83
incl. btw

34,76
excl. btw
42,06
incl. btw

Systeem **R**

BRANDERS VOOR DAKWERKZAAMHEDEN

- Branders voor zwaar en licht werk, voorzien van een extreem krachtige en windbestendige vlam. Ideaal voor droogwerkzaamheden, dakwerkzaamheden, voorverwarming voorafgaand aan soldeerwerk het smelten van sneeuw/ijs en verhitingswerk.
- Art. nr: 294202 - 294302 - 294402
- Branderdiameter: 32 - 35 - 50 mm
- Gasverbruik g/h bij druk van 2 bar: 2.000 - 3.350 - 6.700
- Warmte-effect, kW: 26 - 43,5 - 86

PRO 88 HETELUCHTBRANDER



234,55
excl. btw
283,81
incl. btw

HETELUCHTBRANDER VOOR DAKWERKEN

Art. nr: 298101

- Krachtige heteluchtbranders voor dakwerkzaamheden met volledig omhulde vlam, wanneer blote vlam niet overwogen/toegelaten is.
- Voldoende krachtig
- Lager gasverbruik
- Geconcentreerde en gerichte heteluchtstroom
- Gebruik van perslucht om capaciteit te verhogen
- Werkdruk 2 en 4 bar

SOLDEERBOUTEN



Systeem **B**
211,19
excl. btw
255,54
incl. btw

SOLDEERBOUT, TYPE PSI 3380

Art. nr: 338030

- Draagbare soldeerbout voor de snelle en gemakkelijke afwerking van plaatwerk.
- Gemaakt van hoogwaardig titanium en aluminium
- Ergonomische handgreep voor meer comfort
- Automatische piezo-elektrische ontsteking
- De brander integreert een doeltreffende windkap die de vlam en het windscherm volledig omhult
- Geen risico op verbranden van gevoelig materiaal
- Koperstuk inbegrepen



Systeem **B**
275,33
excl. btw
333,15
incl. btw

SOLDEERBOUT, TYPE PROMATIC 3370

Art. nr: 337030

- Draagbare soldeerbout voor de snelle en gemakkelijke afwerking van zink- en plaatwerk.
- Gemaakt van hoogwaardig titanium
- Ergonomische handgreep voor meer comfort
- Automatische piezo-elektrische ontsteking
- De brander integreert een doeltreffende windkap die de vlam en het windscherm volledig omhult
- Geen risico op verbranden van gevoelig materiaal
- Werkdruk 2 bar



Systeem **K**
99,61
excl. btw
120,53
incl. btw

SOLDEERBOUT, TYPE PRO 95

Art. nr: 770360

- Draagbare soldeerbout voor de snelle en gemakkelijke afwerking van plaatwerk.
- Erg lichte soldeerbout die een klassiek design heeft
- Combineerbaar met veel koperstukken voor alle soorten plaatwerk zoals daken en goten
- Windbestendige vlam
- Uitgerust met een luchtregeling voor het overschakelen van een krachtige vlam op een zachte vlam
- De bout is voorzien van een draaibare aansluiting



Systeem **R**
120,20
excl. btw
145,44
incl. btw

SOLDEERBOUT, TYPE PRO 3492

Art. nr: 349241

- Draagbare soldeerbout voor de snelle en gemakkelijke afwerking van plaatwerk.
- Soldeerbout voor plaatwerk en zink
- Praktisch en robuust ontwerp
- Geleverd met windkap
- Geleverd zonder koperstuk
- Werkdruk 2 bar

soldeer-, gas-, en verhitingsgereedschap



SNELKOPPELINGEN



SNELKOPPELINGEN

Schroefdraad conform de norm ISO 3253/EN 560, of specifieke aansluitingen voor elk land: 3/8" links.

Art. nr.	Omschrijving	Aansluiting	Gewicht	Afmeting
754213	Snelkoppeling OT	G3/8" G OT	77,3	53x21
754214	Koppelingssnippel IT	G3/8" G IT	41,8	47x21
754215	Snelkoppeling IT	G3/8" G IT	86,4	53x21
754216	Koppelingssnippel OT	G3/8" G OT	29,3	47,5x15

REDUCEERVEENTIELEN



REDUCEERVEENTIELEN MET OF ZONDER SLANGBREUKVENT.

Reduceerveentielen met vaste druk met of zonder slangbreukventiel.

Art. nr.	Aansluiting	Slang	Druk	Max. cap.
309121	POL	BSP 3/8 L	2 bar	6 kg/h
309221	Koppelingssnippel IT	G3/8" G IT	41,8	47x21
306111	Snelkoppeling IT	G3/8" G IT	86,4	53x21
306311	Koppelingssnippel OT	G3/8" G OT	29,3	47,5x15
308311	Koppelingssnippel OT	G3/8" G OT	29,3	47,5x15

HERVULBARE GASFLESSEN



HERVULBARE GASFLES

Art. nr: 200417
Aansluiting: BSP 3/8 L/0,45 kg
- Hoogwaardig staal
- Binnenkant behandeld tegen corrosie
- Buitenkant epoxyharspoederlaag
- Automatische kraanaansluiting
- Geïntegreerd veiligheidsventiel

HERVULBARE GASFLES

Art. nr: 200017
Aansluiting: M14 x 1,5/0,34 kg
- Hoogwaardig staal
- Binnenkant behandeld tegen corrosie
- Buitenkant epoxyharspoederlaag
- Automatische kraanaansluiting
- Extern veiligheidsventiel

BUTAANGAS

1925°C

met adapter!



BUTAANGAS - 1925°C

Art. nr: 221093
Butaangas doorprikpatroon.
- Doorprikpatroon zonder ventiel
- Bevat 100% Butaan
- Inhoud: 350 ml
- ADR: UN 2037

BUTAANGAS - 1925°C

Art. nr: 220183
Butaangas vulbuis met adapter.
- Patroon met adapters voor het hervullen van Butajetaanstekers.
- Bevat 100% Butaan
- Inhoud: 330 ml
- ADR: UN 2037

ULTRAGAS



ULTRAGAS - 2100°C

Art. nr: 220283 / 220583
Ultragas met antivlamfunctie.
- Antivlamfunctie geïntegreerd
- Bevat een mengsel van propaan, butaan en propaan
- Inhoud: 210 ml / 380 ml
- ADR: UN 2037

POWERGAS



POWERGAS - 1925°C

Art. nr: 220383 / 220483
Powergas patroon met ventiel
- Wegwerppatronen met automatisch ventiel (ADR: UN 1950)
- Bevat een gasmengsel met 35% propaan en 65% butaan
- Inhoud: 300 ml / 600 ml

ULTRAMAPP



ULTRAMAPP-GAS - 2400°C

Art. nr: 220685 / 221183
Voor hard- en zachtsolderen/verhitten
- Veiliger, sneller, goedkoper en makkelijker
- Ongevoelig voor schokken
- Ecologisch, zonder giftige gassen
- Inhoud: 750 ml / 788 ml
- ADR: UN 2037 / UN 1077

PROPAAN



PROPAAN - 1925°C

Art. nr: 220885 / 220983
Propan van premium kwaliteit
- Geschikt voor de meeste hard- en zacht-soldeertoepassingen
- Mengsel: Propeen-Butaan / Propeen
- Inhoud: 750 ml / 788 ml
- ADR: UN 2037

POWERJET

Krachtig!
Doeltreffend!



PROFESSIELE BRANDER, TYPE POWERJET 2535

Art. nr: 253511
De krachtigste en meest doeltreffende brander op de markt.
- De ergonomische handgreep is zowel duurzaam als betrouwbaar
- Automatische piezo-elektrische ontsteking (tot 30.000 cycli)
- De aan/uit-trekker voorkomt gasverspilling
- De beveiliging tegen het terugslaan van de vlam laat alle posities toe

METALJET

Robuust!
Betrouwbaar!



PROFESSIELE BRANDER, TYPE METALJET

Art. nr: 215512
De Metaljet is een robuuste toorts met betrouwbare ontsteking.
- Betrouwbare automatische piezo-elektrische ontsteking (30.000)
- De aan/uit-trekker voorkomt gasverspilling
- De beveiliging tegen het terugslaan van de vlam laat alle posities toe
- Een gamma van 6 gemakkelijk onderling verwisselbare branders

EASYJET

Wisselbaar!
Lichte handgreep!



VERWISSELBARE BRANDER, TYPE EASYJET 2235

Art. nr: 223511
De Easyjet 2235 is een verwisselbare brander
- Lichte handgreep van composietmateriaal
- Ontwikkeld voor toepassingen zoals zachtsolderen, losmaken van bouten, afbranden van verf, aansteken van de BBQ, etc.
- Geleverd met de standaardbrander B704, werkdruk 1,5 bar

TURBOJET

360°C draaibaar!
Geen enkel vlamrisico!



TOORTS MET DRAAIBARE BRANDER, TYPE TURBOJET

Art. nr: 264112
Voor alle soorten soldeerwerk en voor alle verhitings-toepassingen.
- Verkrijgbaar met of zonder piezo-ontsteking
- 50% lichter
- 360° draaibaar voor moeilijk bereikbare plaatsen
- Veiligheid met dubbele afsluiting

HANDYJET



MULTIFUNCTIONELE TOORTS, TYPE HANDYJET

Art. nr: 228101 - 228201 - 228301
De nieuwe multifunctionele toorts.
- Betrouwbare automatische piezo-ontsteking
- Met stabiele vlam (ook ondersteboven van de vlam)
- Toepassingen: solderen, verf afbranden, ontgooien, aansteken BBQ
- Multifunctioneel met efficiënte, stabiele en windbestendige vlam

BUTAJET



HERVULBAAR TOORTSSYSTEEM

Art. nr: 430000 - 432000 - 435000
Een hervulbaar en draagbaar toortssysteem.
- Levert een precieze en regelbare vlam, ideaal voor o.a. de keuken
- Betrouwbare automatische piezo-ontsteking
- Licht in gewicht
- Vlamtemperatuur: 1.300°C en 1.350°C (435000)

soldeer-, gas-, en verhitingsgereedschap



HETELUCHTPISTOOL

Borstelloze motor!



618,95
excl. btw
748,93
incl. btw

STEINEL HETELUCHTPISTOOL, TYPE HG 5000 E

Art. nr: 350116
Heteluchtpistool met een groot vermogen, enorm lange levensduur van de motor (20.000 uur) en dat alles in een robuuste behuizing. Sterke borstelloze motor met een traploze temperatuurstelling (20-600°C) en traploze inst. van de luchthoeveelheid (max.800 l/min).
Vermogen: 3400 Watt
Temperatuur: 20°C - 600°C
Luchtstroom: 800 l/min.
Borstelloze motor!

METALEN KOFFER



56,73
excl. btw
68,91
incl. btw

STEINEL METALEN KOFFER VOOR HG 5000 E

Art. nr: 090104
Metalen koffer voor HG 5000 E. (excl. HG 5000 E)

HETELUCHTPISTOOL

Super handig!



163,65
excl. btw
198,02
incl. btw

STEINEL HETELUCHTPISTOOL, TYPE HG 2220 E

Art. nr: 351700
Handig, gemakkelijk en onvermoeibaar dit zijn de eigenschappen van de HG 2220 E. Dit elektronisch geregelde heteluchtpistool is voorzien van een trapsgewijze temperatuurstelling en een luchthoeveelheidsregelaar welke gemakkelijk zijn te bedienen met behulp van het stelwielje.
Vermogen: 2200 Watt
Temperatuur: 80°C - 630°C
Luchtstroom: 150 - 500 l/min.
Gewicht: 0,610 kg.

HETELUCHTPISTOOL



Koffer HG 2420 E

232,95
excl. btw
281,97
incl. btw

STEINEL HETELUCHTPISTOOL, TYPE HG 2420 E IN KOFFER

Art. nr: 008284
Deze uitvoering is voorzien van een trapsgewijze temperatuurstelling en een luchthoeveelheidsregelaar welke gemakkelijk zijn te bedienen met behulp van het stelwielje. Dit heteluchtpistool is voorzien van een geïntegreerde fijnstoffilter en is geschikt voor opschroefbare professionele mondstukken. Geleverd in een koffer.
Vermogen: 2200 Watt
Temperatuur: 80°C - 650°C
Luchtstroom: 150 - 400 l/min.
Gewicht: 0,610 kg.

HETELUCHTPISTOOL

Borstelloze motor!



511,35
excl. btw
618,73
incl. btw

Levensduur: 10.000 uur!

STEINEL HETELUCHTPISTOOL, TYPE HG 2620 E

Art. nr: 008338
Deze uitvoering is voorzien van een digitale temperatuurstelling en een luchthoeveelheidsregelaar welke gemakkelijk zijn te bedienen met behulp van een joystick. Bovendien is dit heteluchtpistool uitgerust met een restwarmteaanduiding, borstelloze motor en geïntegreerd fijnstoffilter.
Vermogen: 2300 Watt
Temperatuur: 50°C - 700°C, traploos instelbaar
Luchtstroom: 150 - 600 l/min., traploos instelbaar
Levensduur: 10.000 uur. Gewicht: 0,840 kg.

HETELUCHTPISTOOL



Koffer HG 2620 E

526,00
excl. btw
636,46
incl. btw

657,85
excl. btw
796,00
incl. btw

incl. dekzeilreparatieset!

STEINEL HETELUCHTPISTOOL IN KOFFER, TYPE HG 2620 E

Art. nr: 351809 (in koffer)
Art. nr: 008291 (in koffer + dekzeilreparatieset)
De HG 2620 E is verkrijgbaar in twee verschillende uitvoeringen in koffer. Het is ook mogelijk met een uitbreiding van een professioneel dekzeilreparatieset zodat je alles compleet bij elkaar en bij de hand hebt.
Het dekzeilreparatieset bestaat uit de volgende artikelen:
- 1x aandrukrol
- 1x plat hoekmondstuk 40 x 20 mm
- 1x plat hoekmondstuk 20 x 2 mm

HETELUCHTPISTOOL
HG 2120 E



STEINEL HETELUCHTPISTOOL, TYPE HG 2120 E + KOFFER

Art. nr: 006464
De HG 2120 E is een professionele allrounder (met drie standen) onder de heteluchtpistolen. Ideaal voor het drogen van plamuursel, krimpen van kabels, ontdooien van waterleidingen, verwijderen van verf, in de was zetten van ski's en snowboards en nog veel meer. Geleverd in een koffer incl. accessoires.
Vermogen: 2200 Watt Verwarming: Keramiek
Temperatuur: 80°C - 630°C Thermobeveiliging
Luchtstroom: 150 / 150-300 / 300-500 l/min.
Regeling luchthoeveelheid: 3 standen (luchtstroom)
Afmetingen: 253 x 86,5 x 200 mm
Lengte netsnoer: 2,20 meter.

124,75
excl. btw
150,95
incl. btw

HETELUCHTPISTOOL
HG 2320 E



STEINEL HETELUCHTPISTOOL, TYPE HG 2320 E + KOFFER

Art. nr: 351502
Deze uitvoering is voorzien van een trapsgewijze temperatuurstelling en een luchthoeveelheidsregelaar welke gemakkelijk zijn te bedienen met behulp van een LCD-display. Bovendien is dit heteluchtpistool uitgerust met een restwarmteaanduiding en geïntegreerd fijnstoffilter. Levensduur: 1.000 uur. Geleverd in een koffer.
Vermogen: 2300 Watt
Temperatuur: 80°C - 650°C, traploos instelbaar
Luchtstroom: 150 - 500 l/min., traploos instelbaar
Regeling luchthoeveelheid: 2 standen.

200,55
excl. btw
242,67
incl. btw

HETELUCHTPISTOOL
HG 2520 E



STEINEL HETELUCHTPISTOOL, TYPE HG 2520 E + KOFFER

Art. nr: 351601
Voorzien van een digitale temperatuurstelling en een luchthoeveelheidsregelaar welke gemakkelijk zijn te bedienen met behulp van een LCD-display. Bovendien is dit heteluchtpistool uitgerust met een restwarmteaanduiding, borstelloze motor en geïntegreerd fijnstoffilter. Levensduur van 10.000 uur. Geleverd in een koffer.
Vermogen: 2300 Watt
Temperatuur: 50°C - 700°C
Luchtstroom: 150 - 600 l/min.
Gewicht: 0,840 kg. Levensduur: 10.000 uur!

460,05
excl. btw
556,56
incl. btw

CARWRAPPER SET
HG 2120 E



Kabellengte 7,5m!

HETELUCHTPISTOOL HG 2120 E, CARWRAPPER SET

Art. nr: 011772
De HG 2120 E is een professionele allrounder (met drie standen) onder de heteluchtpistolen. Ideaal voor het bestickeren (wrappen) van auto's. Bij deze set hoort ook een temperatuurscanner. De scanner controleert de temperatuur met behulp van een IR straal. Geleverd in een koffer incl. accessoires.
Vermogen: 2200 Watt Verwarming: Keramiek
Temperatuur: 80°C - 630°C Thermobeveiliging
Luchtstroom: 150 / 150-300 / 300-500 l/min.
Regeling luchthoeveelheid: 3 standen (luchtstroom)
Afmetingen: 253 x 86,5 x 200 mm
Lengte netsnoer: 7,50 meter.

204,05
excl. btw
246,90
incl. btw

TEMPERATUUR DETECTOR



185,15
excl. btw
224,03
incl. btw

STEINEL TEMPERATUUR DETECTIE-APPARAAT HG SCAN

Art. nr: 007553
Volledige temperatuurcontrole bij werkzaamheden aan materiaal dat gevoelig is voor temperatuur. De HG Scan PRO meet de temperatuur op het materiaaloppervlak door middel van infraroodmeting. Bovendien worden er akoestische en optische waarschuwingen gegeven wanneer boven of onder de ingestelde temperatuur wordt gewerkt.
Bedrijfsspanning: 9V-blokbatterij
Temperatuurregistratiebereik: 0°C tot 300°C
Instelling: in 10°C stappen. Te gebruiken voor: HG 2620 E
Afmetingen: 51 x 44 x 146,6 mm

TEMPERATUUR DETECTOR



74,45
excl. btw
90,98
incl. btw

STEINEL TEMPERATUUR DETECTIE-APPARAAT HL SCAN

Art. nr: 014919
De levensverzekering voor werkstukken die gevoelig zijn voor temperatuur. De scanner controleert de temperatuur van het te bewerken oppervlak met behulp van een IR straal. Wanneer boven of onder de toegestane temperatuur wordt gewerkt, wordt er een akoestische en optische waarschuwing afgegeven.
Bedrijfsspanning: 9V-blokbatterij
Temperatuurregistratiebereik: 0°C tot 300°C
Gewicht: 165 g. Afmetingen: 51 x 44 x 146,6 mm
Voor: HL 1920 E, HL 2020 E, HG 2120 E en HG 2320 E.

professionele heteluchtgereedschap

*Recupel; op al deze bovenstaande elektronische artikelen geldt een verwijderingsbijdrage van € 0,04 ex. € 0,05 incl.



Nieuw!



7,90
excl. btw
9,55
incl. btw

HANDTACKER "CREATIVE", TYPE J-11

Art. nr: 030-0436

Hobbytacker van kunststof voor incidenteel gebruik in huis en tuin.
 • Onderlaadmechanisme met veiligheids-release-systeem
 • Handgreepsplot voor opslag bij niet-gebruik van de tacker
 • Kijkvenster om de huidige nieten weer eventueel aan te vullen
 • Gewicht: ca. 155 g.

Nieuw!



19,70
excl. btw
23,84
incl. btw

HANDTACKER "WORKER", TYPE J-13

Art. nr: 030-0435

Tacker met hoogwaardige kunststof behuizing voor universeel gebruik.
 • Onderlaadmechanisme met veiligheids-release-systeem
 • Handgreepsplot voor opslag bij niet-gebruik van de tacker
 • Kijkvenster om de huidige nieten weer eventueel aan te vullen
 • Gewicht: ca. 215 g.

Nieuw!



35,50
excl. btw
42,96
incl. btw

HANDTACKER "DUAL WORKER", TYPE J-17

Art. nr: 030-0438

Grote tacker met h.w. kunststof behuizing voor universeel gebruik.
 • Eenvoudig schakelen tussen nieten door schuifmechanisme
 • Stootkrachtregeling voor handmatige aanpassing aan materiaal
 • Onderlaadmechanisme met veiligheids release systeem
 • Ergonomisch soft grip handvat voor comfortabel werken
 • Handgreepsplot voor opslag bij niet-gebruik van de tacker
 • Kijkvenster om de huidige nieten weer eventueel aan te vullen
 • Gewicht: ca. 400 g.

Nieuw!



30,00
excl. btw
36,30
incl. btw

HANDTACKER "METAL POWER", TYPE J-25

Art. nr: 030-0433

Kleine tacker met een lange levensduur, een laag terugslag, zink gegoten behuizing voor huishoudelijke taken, klussen en werkplaats.
 • Eenvoudig schakelen tussen nietjes door schuifmechanisme
 • Onderlaadmechanisme met veiligheids-release-systeem
 • Ergonomisch soft grip handvat voor comfortabel werken
 • Handgreepsplot voor opslag bij niet-gebruik van de tacker
 • Kijkvenster om de huidige nieten weer eventueel aan te vullen
 • Gewicht: ca. 630 g.

Nieuw!



38,50
excl. btw
46,99
incl. btw

HANDTACKER "DUAL POWER", TYPE J-27

Art. nr: 030-0439

Grote professionele tacker met lichtgewicht, duurzame aluminium behuizing voor diverse huishoudelijke taken, DIY en de werkplaats.
 • Eenvoudig schakelen tussen nietjes door schuifmechanisme
 • Stootkrachtregeling voor handmatige aanpassing aan materiaal
 • Onderlaadmechanisme met veiligheids-release-systeem
 • Ergonomisch soft grip handvat voor comfortabel werken
 • Handgreepsplot voor opslag bij niet-gebruik van de tacker
 • Kijkvenster om de huidige nieten weer eventueel aan te vullen
 • Gewicht: ca. 600 g.

Nieuw!



46,50
excl. btw
56,27
incl. btw

HANDTACKER "HIGH PERFORMER", TYPE J-29

Art. nr: 032-0432

Sterke professionele tacker met een duurzame, lage terugslag zink gegoten behuizing voor diverse werken bij professionele home improvement en in de werkplaats. Gewicht: ca. 960 g.
 • Eenvoudig schakelen tussen nietjes door schuifmechanisme
 • Lange neus voor precies werken in moeilijk bereikbare plaatsen
 • Houder afstand voor het parallel overstag in een rij van nietjes
 • Stootkrachtregeling voor handmatige aanpassing aan materiaal
 • Onderlaadmechanisme met veiligheids-release-systeem
 • Ergonomisch soft grip handvat voor comfortabel werken
 • Handgreepsplot voor opslag bij niet-gebruik van de tacker
 • Kijkvenster om de huidige nieten weer eventueel aan te vullen



189,80
excl. btw
229,66
incl. btw

ELECTRISCHE TACKER, TYPE J-165 EC

Art. nr: 031-0324

Electrische tacker J 165 EADHG. De zeer terugslagarme paneeltacker voor doe-het-zelf maar ook semi-professioneel gebruik. De tacker is ook geschikt voor het verwerken van standaard profielcut nietjes.
 • Gewicht: ca. 2078 g.



183,70
excl. btw
222,28
incl. btw

ELECTRISCHE PNEUMATISCHE TACKER, TYPE J-328 EC

Art. nr: 032-0034

Perslucht tacker J 328 EC van Novus. Ideaal voor professioneel gebruik. Geschikt voor nagels en nietjes. Met geluiddemping en veiligheidspal.
 • Gewicht: ca. 1200 g.
 • Werkdruk: 4-7 bar

*Recupel: € 0,04 ex. € 0,05 incl.



49,25
excl. btw
59,99
incl. btw

PROFI SLAGNIETHAMER, TYPE J-032

Art. nr: 030-0424

Lichte slagniet hamer voor nieten met platte draad tot 10 mm lengte. Het bovenlaadmechanisme en de ergonomische vormgeving van de greep zorgen voor een eenvoudige bediening bij alle werkzaamheden die vooral snel moeten worden uitgevoerd.
 • Gewicht: ca. 495 g.



23,45
excl. btw
28,37
incl. btw

BLINDKLINKTANG "HOBBY", TYPE J-50 SET

Art. nr: 032-0037

Deze lichte blindklinktang is perfect voor de hobbyist die op zoek is naar een tang voor lichte werkzaamheden. Wordt geleverd in een handzame koffer incl. 15 blinde klinknagels van aluminium.
 • Gewicht: ca. 495 g.



62,80
excl. btw
75,99
incl. btw

Actie!

Kijk ook voor popnagels in aluminium, koper en staal en/of blindklinkmoeren in diverse maten op de website: www.vanspijk.nl

PROFI BLINDKLINKMOERTANG, TYPE J-65 AS

Art. nr: 032-0027

De universele blindklinkmoertang voor schroefbevestiging bij het doe-het-zelf en in de werkplaats.
 • Vergrendeling, mondstukken, slagbegrenzing, handel van staal.
 • Gewicht: ca. 580 g.

BETEKENIS SYMBOLEN / PICTOGRAMMEN





WATERPAS

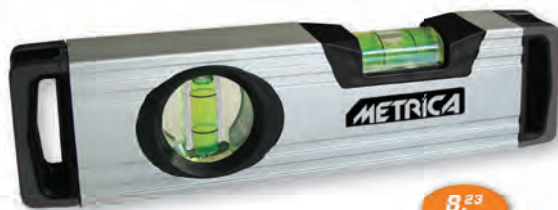

8,23
excl. btw
9,95
incl. btw

KLEINE WATERPAS VOOR ELECTRICIENS

Art. nr: MET31025
Waterpas voor electriciens.
Kleine waterpas 20 cm.
2 libellen, schokbestendig.

RICHTLAT



37,10
excl. btw
44,99
incl. btw

PROFESSELE ALUMINIUM RICHTLAT

Art. nr: 32273
Professionele richtlat. 2 libellen, schokbestendig.
Uitgerust met 2 handgrepen.
Afmetingen: L100 x B18 mm

WATERPAS



41,05
excl. btw
49,97
incl. btw

TRAPEZIUM WATERPAS, TYPE FORTE

Art. nr: MET31236
Trapezium waterpas, professioneel model 60 cm. Verzwaaarde body.
Centrale libel met directe aflezing van 2% helling. Schokbestendig,
precisie 0,5 mm/m. Ook leverbaar in andere afmetingen!

STATIEF



59,10
excl. btw
71,51
incl. btw



PROFESSELE STATIEF

Art. nr: 60498
- 3 aluminium buisvormige
extensibele benen
- Snelsluiting hendel
- Schroef 5/8"
- Schouderband
- Gewicht: 3,2 Kg

STATIEF



26,20
excl. btw
31,70
incl. btw



PROFESSELE STATIEF

Art. nr: 60590
- 55 - 150 cm
- Opening radiaal, 3 veiligheids balken
- Viel voor centreren
- Rubberen voetjes
- Voorzien van afneembare support.
- Stuur- en kantelbaar
- In schouder tas
- Gewicht: 1,2 Kg

SILICONENSPUIT



Nieuw!

9,54
excl. btw
11,54
incl. btw

PROFESSELE SILICONENSPUIT

Art. nr: 68255
- Geschikt voor cartridges van 300 ml, Ø50 mm
- Gegoten aluminium handvat
- Aluminium body

KLEMSTANG



55,90
excl. btw
67,92
incl. btw

TELESCOPISCHE KLEMSTANG

Art. nr: 60559
- Samengesteld uit 4 schroefbare stukken (max 3,60 m)
- Sliding steunvlak
- Twee platen voor steun op vloer en plafond
- Hoogteverstelling dankzij een telescopische rodth borgring
- Steunvlak glijdend langs de verticale, met snelle grendel-hefboom, met schroef 5/8"
- Wordt geleverd met 5/8" extensie (Cod. 60810)

SCHUIFMAAT



43,05
excl. btw
52,09
incl. btw

DIGITALE SCHUIFMAAT, 0 - 155 MM

Art. nr: 10002
- Gehard roestvrij staal
- Grote cijfers display (11 mm)
- 4 manieren meting
- 3 knoppen
- On / off (handmatig)
- Reset voor vergelijkende maatregelen ±
- Mm / inch conversie
- Nauwkeurigheid 0,02 mm
- Herhaalbaarheid 0,01 mm

SCHUIFMAAT

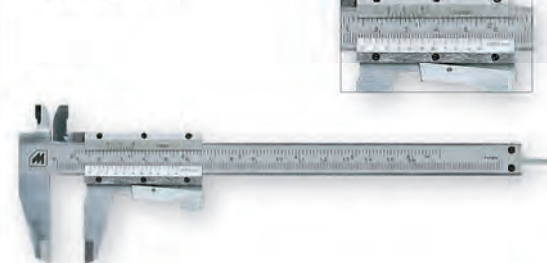

15,71
excl. btw
19,01
incl. btw

SCHUIFMAAT, 0 - 150 MM

Art. nr: 10038
- Gehard roestvrij staal
- Verchroomde schaal
- Lever sluitsysteem
- 4 manieren meting
- Vergelijkbare lederen tas

STEMPELS

Alfabet!



7,80
excl. btw
9,44
incl. btw

STEMPELS, SET VAN 27 LETTERS

Art. nr: 70107
- Stempel set bestaande uit het alfabet serie
- 27 letters

STEMPELS

Cijfers!



4,42
excl. btw
5,35
incl. btw

STEMPELS, SET VAN 9 NUMMERS

Art. nr: 70157
- Stempel set bestaande uit nummerreeksen
- 9 cijfers

MES



4,42
excl. btw
5,35
incl. btw

SAFETY PROFESSELE MES

Art. nr: 09106
- Safety professionele mes
- Spring self-terugkerende blade/mesblad
- Metaal behuizing



7,57
excl. btw
9,16
incl. btw

PROFESSELE BREEK MES

Art. nr: 09104
- Safety professioneel mes met rubberen handvat
- Blade vergrendeling met wiel
- Magnetisch verzamelen bladen

ROLMETER



Nieuw!

23,10
excl. btw

27,95
incl. btw

ROLMETER, TYPE XL27 PLUS

Art. nr: 08765
Rolmeter XL27 PLUS is een rolmeter met magneet - 5 m. Haak met grip, Nylon Total Protection en grote cijfers. Breedte meetlint is 27 mm.
Ook in 8 m versie : Art. nr: 08768 (27 mm breed)

ROLMETER



Verkrijgbaar:
Art. nr: 38751
3 meter, geel
Art. nr: 38761
3 meter, rood
Art. nr: 38771
3 meter, blauw
Art. nr: 38754
5 meter, geel
Art. nr: 38764
5 meter, rood
Art. nr: 38774
5 meter, blauw

6,22
excl. btw

7,53
incl. btw

ROLMETER, TYPE TRANSPARENT GEEL

Art. nr: 38754
Rolmeter TRANSPARENT. Rolmeter van 5 meter, 2-zijdig afleesbaar, met haak en grote cijfers. Verkrijgbaar in 3 kleuren: geel, blauw, rood. 19 mm breed. GRATIS DISPLAY bij aankoop van 12 stuks! MIX van 3 kleuren!

DECAMETER



50 m!

131,80
excl. btw

159,98
incl. btw

DECAMETER, TYPE SUPER ACTION PLUS

Art. nr: 39244
Decameter SUPER ACTION PLUS.
Decameter 50 meter: Met stalen meetband 13 mm, volledig nylon coated, in semi-transparante tas.

TELESCOPISCHE METER



5 meter!

404,00
excl. btw

488,44
incl. btw

TELEFIX, TELESCOPISCHE METER

Art. nr: 49362
Telescopische meter 5m. Verticale en horizontale libel, leesvenster, automatische blokkering van de uitgeschoven delen, met gebrevetteerde kous. In etui met handgreep. Ook leverbaar in 1,2,3,4,6,8 en 10 m.

TELESCOPISCHE METER



5 meter!

494,50
excl. btw

598,25
incl. btw

TELEFIX, TELESCOPISCHE METER

Art. nr: 49356
Telescopische meter 5 meter: Model voor de geodesie Met positieve schroefvergrendeling van elke pool in elke positie (handig voor het dragen van zware gewicht) Base met waterdichte huls (gepatenteerd).

WATERPAS



33,45
excl. btw

40,47
incl. btw

PROFESSIELE WATERPAS, TYPE FORMULA

Art. nr: 32808
Professionele waterpas 80 cm. Met geïntegreerd versterkingsprofiel. Centrale libel met directe aflezing van 2% helling. Afmetingen: 62 x 25 mm, precisie 0,5 mm/m. Ook leverbaar in andere afmetingen!

HOEKMETER



326,00
excl. btw

394,46
incl. btw

HOEKMETER, TYPE QUADRANFIX

Art. nr: 29901
Hoekmeter.
Lezing in graden, horizontale en verticale libel. Lengte: 60 cm. Bereik hoek: 0 - 180°

SPIITBUSSEN



Verkrijgbaar:
Art. nr: 50181
Kleur: rood
Art. nr: 50182
Kleur: groen
Art. nr: 50183
Kleur: geel
Art. nr: 50184
Kleur: blauw
Art. nr: 50185
Kleur: wit
Art. nr: 50186
Kleur: oranje

7,60
excl. btw

9,20
incl. btw

SPIITBUSSEN, TYPE FOLLOW ME SPRAY

Art. nr: 50181 - 50186
Bouwplaats marker spuiten 500 ml, fluorescerende kleuren - niet-permanente. Zonder lood en zonder CFK. Voor netto markeringen op elk oppervlak, zelfs als het vochtig/nat is. (beton, asfalt, steen, gras, zand, enz.) Veiligheid cap spuiten vergrendeling. Zelfreinigende klep.

POTLODEN



2 stuks!

9,84
excl. btw

11,91
incl. btw

POTLODEN, PER 2 STUKS

Art. nr: 51151
Professionele waterpas 80 cm. Met geïntegreerd versterkingsprofiel. Centrale libel met directe aflezing van 2% helling. Afmetingen: 62 x 25 mm, precisie 0,5 mm/m. Ook leverbaar in andere afmetingen!

ZUIGNAPPEN



3 zuignappen

17,87
excl. btw

21,62
incl. btw

HANDGREEP MET 3 ZUIGNAPPEN, TYPE VENTOSA

Art. nr: 50545
Professionele zuignappen met stevig handgreep. Bestaat uit 3 zuignappen met lock systeem. Handig voor bv. tegelwerk.



Nieuw!

5,39
excl. btw

6,52
incl. btw

GLASVEZEL VOUWMETER MET NIEUWE MAATVERDELING

Art. nr: 18019
Vouwmeter uit glasvezel, 2 meter, wit, maatverdeling aan beide zijden. NIEUWE maatverdeling: om de 2 mm gepunte maastreepjes.



Art. nr: 69171

27,15
excl. btw

32,25
incl. btw

Art. nr: 69161

44,25
excl. btw

53,54
incl. btw

BOUTENSCHAAR

Art. nr: 69161
Boutenschaar.
Professionele boutenschaar 450 mm, 60 HRC.
Art. nr: 69171 Reserve knipkop.



beton, steen, metaal en houtboren



7-DELIGE TRIJET SDS-PLUS HAMERBORENSET, 2618/07

Art. nr: 512226813
7-delige TriJET SDS-plus hamerborenset 5/6/8 x 50/110, 6/8/10/12 x 100/160 in kunststof koffer.
TriJET SDS-plus hamerboor: SUPERIEURE PRESTATIE - SOEVEREIN GEBRUIK. Een nieuwe dimensie van hamerboren: krachtig, snel en duurzaam. Uiterst lange levensduur dankzij extreem slijtvaste eenfasige hardmetaallegering. Uiterst snelle afvoer van het boorgruis zonder verstuving door brede spiraalvorm. Drievoudige spiraal met optimale trillingsdemping.



7-DELIGE BIONIC SDS-PLUS HAMERBORENSET, 2018/07

Art. nr: 512216315
7-delige Bionic SDS-plus hamerborenset 5/6/8 x 50/110, 6/8/10/12 x 100/160 in kunststof koffer.
Bionic SDS-plus hamerboor: SNEL EN EFFECTIEF - NIET ALLEEN IN BETON. Lange levensduur en weinig risico op breuk, zelfs bij stoten op wapening. Hardmetalen snijvlak met tandprofiel met "bite" voor effectieve vermaling van het boormateriaal. Hoge boorsnelheid dankzij brede Twinmax-spiraal. Optimaal boorgedrag met weinig trillingen beschermt de gebruiker.

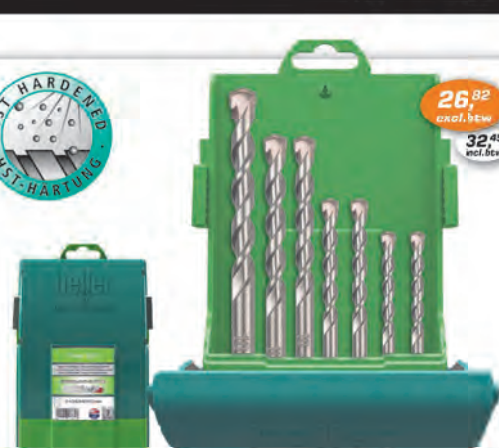

7-DELIGE POWER HAMERBORENSET, TYPE 3000/07

Art. nr: 512016884
7-delige Power betonborenset 4/5/6/6/8/10/12mm in kunststof koffer. Power 3000 beton- en steenboor: MET DE JUISTE "POWER" DOOR BETON EN STEEN. Slagboor van uiterst robuuste kwaliteit met langere levensduur. Hoge boorsnelheid dankzij brede Twinmax-spiraal. Speciale harding van het oppervlak middels straalttechniek garandeert extreme breukvastheid. Ontwikkeld voor frequent gebruik in beton en steen.



10-DELIGE CV HOUTSPIRAALBORENSET, 333

Art. nr: 512624646
10-delige CV houtspiraalboorenset 3/4/5/6/7/8/9/10/11/12mm CV houtspiraalboor: DE KLASSIEKER VOOR UNIVERSELE HOUTTOEPASSINGEN.



19-DELIGE HSS-CO COBALT EDELSTAALBORENSET, 990

Art. nr: 512421962
19-delige HSS-COBALT edelstaalboorenset 1-10 per 0,5mm in kunststof koffer. 1/1.5/2/2.5/3...8.5/9/9.5/10. HSS-Co Cobalt-edelstaalboor DIN 338: VOOR DE GROOTSTE UITDAGINGEN IN EDELSTAAL EN METAAL.



19-DELIGE HSS-G SUPER STAALBORENSET, 900

Art. nr: 512421961
19-delige HSS-G Super-staalboorenset 1-10 opgaand per 0,5mm in kunststof koffer. 1/1.5/2/2.5...9/9.5/10. HSS-G Super-staalboor DIN 338 RN: VOOR UITSTEKENDE BORING IN METAAL.



11-DELIGE QUICKBIT PLATTE HOUTBOORSET

Art. nr: 512626508
NYLON-BAG Ø 10/12/14/16/18/20/22/25/30/35/40
- Ideaal te gebruiken voor alle toepassingen in hout en houtmaterialen
- Snel en exact boren
- Punktzuiver aanboren zonder splintvorming bij de rand van het toorgat
- Heller QuickBIT®-Producten: optimaal afgestemd op gebruik in accu machines
- 1/4"-zaskantschacht voorkomt dat de boor doorslijpt in de boorhouder



5-DELIGE BIONIC SDS-PLUS HAMERBORENSET, 2011/05

Art. nr: 512227463
5-delige Bionic SDS-plus hamerborenset 6/8 x 100/160, punt-/platte-/spadebeitel in kunststof koffer
Bionic SDS-plus hamerboor: SNEL EN EFFECTIEF - NIET ALLEEN IN BETON. Lange levensduur en weinig risico op breuk, zelfs bij stoten op wapening. Hardmetalen snijvlak met tandprofiel met "bite" voor effectieve vermaling van het boormateriaal. Hoge boorsnelheid dankzij brede Twinmax-spiraal. Optimaal boorgedrag met weinig trillingen beschermt de gebruiker.

Standaard 1



9-DELIGE HSS BI-METAL GATENZAGEN KOFFERSET

Art. nr: 512423412
9-delige gatenzaag koffer set STANDAARD 1. DE UNIVERSELE PROFESSIONAL VOOR ZEKERE RESULTATEN
- Snelle boorprogressie en geen vastklemmen dankzij Vario-Pitch-vertanding
- Zuivere, cirkelronde gaten door precisieproductie
- Breukvaste constructie dankzij gelegerd gereedschapsstaal en solide opnameplaat
- Accessoires: adapter, centreerboor en uitwerpveer apart verkrijgbaar

DECOUPEERZAAGBLADEN

5-delig!



5-DELIGE DECOUPEERZAAGBLADEN, TYPE 4030

Art. nr: 513027498
5-delige decoupeerzagen.
Heller decoupeerzaagbladen van de beste kwaliteit zijn geschikt voor alle gangbare decoupeerzagen.

Nieuw!



32-DELIGE MINI BOX BITSET, TYPE 28913

Art. nr: 513028913
Speedborenset, 10/12/14/16/18/20/22/25/30/35/40 mm.

Nieuw!



24-DELIGE MINI BOX BITSET, TYPE 28914

Art. nr: 513028914
Speedborenset, 10/12/14/16/18/20/22/25/30/35/40 mm.



SOLDEERBOUTEN MET LED VERLICHTING

15W!

23,75
excl. btw
28,74
incl. btw

SOLDEERBOUT MET LED, TYPE SP15NEU
Art. nr: SP15NEU
Soldeerbout voor fijne reparaties aan stereo- en radio apparatuur. Soldeerstift van 2,0 mm (type S5). Eigenschap: 3 high intensity LED's, softgrip handgreep. Vermogen: 15 Watt.

25W!

23,96
excl. btw
28,99
incl. btw

SOLDEERBOUT MET LED, TYPE SP25NEU
Art. nr: SP25NEU
Soldeerbout voor elektrische reparaties thuis en voor de hobby. Soldeerstift van 0,8 mm (type MT1). Eigenschap: 3 high intensity LED's, softgrip handgreep. Vermogen: 25 Watt.

40W!

26,87
excl. btw
32,51
incl. btw

SOLDEERBOUT MET LED, TYPE SP40NEU
Art. nr: SP40NEU
Soldeerbout voor algemene reparaties met meer vermogen. Soldeerstift van 6,3 mm (type MT10). Eigenschap: 3 high intensity LED's, softgrip handgreep. Vermogen: 40 Watt.

80W!

32,25
excl. btw
39,02
incl. btw

SOLDEERBOUT MET LED, TYPE SP80NEU
Art. nr: SP80NEU
Zware soldeerbout voor grote reparaties aan metaal en apparatuur. Soldeerstift van 9,5 mm (type MTG20). Eigenschap: 3 high intensity LED's, softgrip handgreep. Vermogen: 80 Watt.

SOLDEERPISTOOL

Inclusief Rol soldeertin!

SOLDEERPISTOOL+TIN, TYPE 9200 UCPK
Art. nr: T0053813199
Standaard soldeerpistool incl. rol soldeertin
Koperen soldeerstift
Vermogen: 100 Watt, 230V
Inclusief toebehoren.
Gebruiksklaar in 7 seconden!

62,88
excl. btw
76,08
incl. btw

SOLDEERPEN

Mini-soldeerbout op gas!

GAS SOLDEERPEN, TYPE WP2
Art. nr: T0051606599
Gas soldeerbout WP2
Pyropenjr. Mini-soldeerbout voor hard- en zacht solderen. Met temperatuurcontrole, incl. gasvulling Iso Butaan. Soldeertin 200 - 450°C, hete-lucht functie 430°C, lasbrandfunctie 1300°C max.

106,22
excl. btw
128,53
incl. btw

SOLDEERSTATION

Met temperatuur instelling!

SOLDEERSTATION, TYPE WHS 40 (40W)
Art. nr: T0056806699N
Soldeerstation (40 Watt) met temperatuurinstelling.

97,13
excl. btw
117,93
incl. btw

NAALDVIJLEN

SET VAN NAALDVIJLEN, 6 STUKS
Art. nr: T0012991420
Set van 6 vijlen: hand, sleutelvijl, vierkant, rond en driekant in metalen doos.
Lengte: 100 mm lang
Halfzoet

21,13
excl. btw
25,97
incl. btw

VIJLENSET

SET VAN 5 VIJLEN, TYPE NFK1
Art. nr: T0012990800
Set van 5 vijlen: vierkant, rond, half rond, hand en driekant.
Lengte: 200 mm lang. Halfzoet

45,58
excl. btw
55,15
incl. btw

MULTITANG

MULTITANG, TYPE MULTIMAX PRO XL
Art. nr: T0010020268
Nicholson Multimax Pro XL in box NMP15. 15 gereedschappen in één. Roestvrij staal. Combinatietang, draadsnijder, knipper, gekarteld mes, zaag, priem, blik/flesopener, etc.

105,93
excl. btw
128,18
incl. btw

METAALSCHAAR

Extra zwaar materiaal!

WISS METAALSCHAAR, TYPE M5R
Art. nr: M5R
Bulldogschaar met veermechanisme, voor extra zwaar materiaal. Midden knippend. Kleur: rood. Max. 1,65 mm dik. Lengte: 233 mm.

30,44
excl. btw
36,93
incl. btw

ALLESKNIPPER

Alles knipper!

WISS MULTIPURPOSE SCHAAR, TYPE G21
Art. nr: WEZSNIPEU
Allesknipper: schaarbladen in RVS, metaalplaat, tot 0,5 mm. Lengte: 216 mm.

8,37
excl. btw
10,73
incl. btw

soldeer-, vijl- en schaar gereedschap



GAS

C200 GASPATRONEN

Met ILL systeem!



2,25
excl. btw
2,72
incl. btw

C200 GASPATRONEN MET ILL SYSTEEM

Art. nr: ROT150000924
C 200 gascartridge met ILL-systeem, 190g
- Wegwerppatroon butaangas
- Zeer zuiverd gasmengsel

Gezonde afbeeldingen kunnen afwijken

MULTIGAS-CILINDER



Duopack!

9,35
excl. btw
11,31
incl. btw

MULTIGAS 300 DUOPACK, 600 ML

Art. nr: ROT0355100
Duopack Un 1950 Aerosol, 2,5 F, Propaan/butaan gasmengsel voor vlam temperaturen tot 1900°C. Let op, is DUOPack, dus per 2 stuks !!!!
- 35% propaan en 65% butaan
- Werktemperatuur toepassingen tot 2100 °C (met een enkele gas toorts)
- EN417/EU aansluiting

PROPAANTANK



97,90
excl. btw
118,46
incl. btw

ROTHENBERGER PROPAANTANK

Art. nr: ROT033079
Propaantank.
Klein, 0,5 kg, laag "Kleine propaan fles 0,5 kg met G3 / 8" L, met voet en lege haak."

SOLDEER TORCH



68,30
excl. btw
82,64
incl. btw

Piëzo ontsteking!

SOLDEER TORCH "POWER MAPP", >1250°C

Art. nr: ROT030813E
Toepassingen: solderen van buisinstallaties, plaatwerk en vormen.
- Met 750ml MAPP gas, licht en handig ALU monoblock cartridge
- Branderkop met geïntegreerde drukregelaar; geïntegreerde gas-ontsteking, veiligheids terugslagklep, fijnregel ventiel en vergrendelknop
- Directe drukknopontsteking van de vlam
- Precieze vlam aanpassing, constante gasdruk
- Ideaal voor gebruik, zelfs bij lage temperaturen
- Geschikt voor gebruik met andere gasvormige brandstoffen (Multigas / Maxigas / Minigas)

SOLDEER TORCH

1800°C



30,75
excl. btw
37,21
incl. btw

TORCH MET 22 MM BRANDER, ROFIRE

Art. nr: ROT035501
Hoge soldeer- en brandprestaties met 22 mm brander, 1800°C. Toepassingen: pijpverbindingen, solderen CU leidingen tot max. Ø15mm, solderen tot max. Ø22mm, verwarming.
- Brander hoofd met geïntegreerde fijnregeling ventiel en stootbeugel
- Multi-gaspatroon 300
- Werktemperatuur 710°C
- Werken ca. 2,5 uur

GASSET

Duopack! Nieuw!



23,25
excl. btw
28,13
incl. btw

GASSET, HOT PACK 2, TOORTS, 2X M300

Art. nr: ROT018078
Hot Pack 2 inhoud:
Soldeerbrander en 2 stuks multigas 300. Voor het zachtsolderen van koperbuis tot 28 mm diameter.
- Met geïntegreerde fijnregelaar en luchtstroomregelaar.
- Temperatuur 650graden celcius
- Arbeidstijd ca. 2,5 uur.

SOLDEERBRANDER

1750°C



17,90
excl. btw
21,66
incl. btw

SOLDEER 1750°C COMPLEET, ECONOMY

Art. nr: ROT035930
Soldeerbrander met gas ontsteking/met stevige plastic body.Toepassingen: solderen, ontdoien bevroren leidingen, reparatie-en onderhoudswerkzaamheden aan sanitair, verwarming, koeling en airco-systeem, het aansteken van BBQ's.
- Werktemperatuur 1750 °C
- Branduren: min 1,5 uur; max. 2,5 uur

SOLDEERBRANDER



27,90
excl. btw
33,76
incl. btw

SET INCL. 5 X C200 GASCARTRIDGES

Art. nr: 1000000985
Soldeerbrander met gas ontsteking inclusief 4 C200 gascartridges met ILL-systeem. Standaard soldereer fakkel/met harde plastic body.
Toepassingen: solderen, ontdoien bevroren leidingen, reparatie-en onderhoudswerkzaamheden aan sanitair, verwarming, koeling en airconditioning.
- Werktemperatuur 650 °C
- Branduren: min 1,5 uur; max. 2,5 uur
- Inclusief 5 x C 200 gaspatronen

SOLDEERBRANDER

Piëzo ontsteking



34,20
excl. btw
41,38
incl. btw

SOLDEER BRANDER 1800°C, ROFLAME

Art. nr: ROT035931
Soldeerbrander met piëzo ontsteking/stevige plastic body. Toepassingen: solderen, ontdoien bevroren leidingen, reparatie-en onderhoudswerkzaamheden aan sanitair, verwarming, koeling en airconditioningsysteem, aansteken van BBQ's.
- Werktemperatuur 650 °C
- Branduren: min 1,5 uur; max. 2,5 uur

ROFIX SET

1800°C



37,20
excl. btw
45,91
incl. btw

ROFIX SET, 1800°C

Art. nr: ROT035513
Uitgebreide set voor drinkwater en waterinstallaties. Voor verwarmings werk, ontdoien, smelten.
- Hot Pack brander
- Multigas 300 cartridge
- Rofvies (3 Pads)
- Rosol 3
- 100g fittings soldeer

MAPP-GAS



14,75
excl. btw
17,85
incl. btw

MAPP-GAS, 7/16-EU, VERSIE A

Art. nr: ROT035551-A
Mapp-Gas, 7/16-Eu, Versie A
Speciale gasmengsel voor speciale brander en ROXY kleine lasapparatuur. Garandeert een hoge brander prestatie en hoge bedrijfstemperaturen.

MINISET

1450°C



29,70
excl. btw
35,94
incl. btw

SOLDEERBRANDER MINISET 1450°C

Art. nr: ROT035503
Miniset 1450°C. Een soldeerbrander voor fijn soldeerwerk. Vlam werktemperatuur 1400°C/650°C. Ideaal voor de DHZ, geschikt voor buigen, solderen en emailleren. Compleet met mini gasvulling, tevens geschikt zijn gasvullingen Multigas 300, Maxigas 400 en AP turbogas 400.
- Werktemperatuur ca. 1450 °C.

BRANDEN

ROXY KIT LASSET

3100°C



169,75
excl. btw
205,40
incl. btw

ROXY KIT PLUS 3100°C, COMPLETE LASSET

Art. nr: ROT035740
De Roxy Kit Plus is een universele las- en soldeerkit voor een ambitieuze klusjesman en de echte professional. De complete set bevat al gas en zuurstof tank en is dus direct klaar voor gebruik.

DAKBEDEKKING LASBRANDER SET MET SLANG

ECO



34,90
excl. btw
42,23
incl. btw

RE ECO LASBRANDERSET MET SLANG

Art. nr: ROT030958E
RoMaxi Dakbedekking lasbrander set met slang. Toepassingen: het leggen van bitumen, groot oppervlak onkruidbestrijding, ontdoien, isolatie, krimpen, drogen en opwarming, ideaal voor daken en asfalt werk.
- 57 mm hoog rendement van de branders met versterkte randen, getempereerd oppervlak en vlamstabilisator
- Ergonomische veiligheids handgreep met drie-weg klep en vooraf ingestelde waakvlam
- 600 mm branderpijp - ca. 35° gebogen met brander stand
- 5 meter propaan gas slang met G2 x G3 / 8" L connectors

DAKBEDEKKING LASBRANDER SET MET SLANG EN REGELAAR



68,25
excl. btw
83,79
incl. btw

ROMAXI DAKBEDEKKING LASBRANDERSET MET SLANG EN PROPAANREGELAAR

Art. nr: ROT030957E
RoMaxi dakbedekking fakkel set met slang en constante 4 bar propaan drukregelaar. Toepassingen: het leggen van bitumen, groot oppervlak onkruidbestrijding, ontdoien, isolatie, krimpen, drogen en opwarming, ideaal voor daken en asfalt werk.
- Het gunstigste alternatief voor onze premium model met constante propaan regelaar
- Voor het lassen van bitumen dakplaten
- Voor het isoleren, krimpen, drogen en verwarmen
- Ook geschikt voor het grootschalig verbranden van onkruid
- 60 mm hoogprestatie-brander met vlam stabilisator



VERWARMEN

GASSTRAALKACHEL *Economy!*



GASSTRAALKACHEL ECO MET PIËZO

Art. nr: ROT035985
Economie gas kachel met piëzo-ontsteking, 50 mbar regulator en aluminium behuizing. Gasverwarmer / heater voor buitengebruik. Past op 5 en 10 kg huishoudelijke gasflessen. Omvang van de levering:
- 400 mm lage druk gas slang 2x G1 / 4" L
- Constante drukregeling camping-propan, 50 mbar

51,15
excl. btw
61,89
incl. btw

KACHEL + DUOPACK *incl. 2x 600 ml Multigas 300!*



HEATER ROTEMP M 2000 INCL DUOPACK

Art. nr: 1500001067SET (Heater + Duopack)
Rotemp M 2000: de krachtige alleskunner! Traploos regelbaar vermogen: 1000 - 2000 W. + DUOPACK MULTIGAS 300!
- Waakvlam (veilig)
- Baveiligde zuurstof-regeling
- Stevige handgreep
- Brandduur met een multi-gaspatroon 300, 600 ml: tot 5 uur

157,85
excl. btw
191,00
incl. btw

HEATER



Nieuw!

36,05
excl. btw
43,62
incl. btw

GASSTRAALKACHEL, ROTEMP M300

Art. nr: 1500001066
RoTemp M 300: Gasstraal kachel. Warmte-instelling: 1800W.
- 0 - 1800W
- Krachtige verwarmingscapaciteit
- Compact design
- Instelbare temperatuur
- Ideaal voor op vakantie, camping of onderweg

HEATER



104,35
excl. btw
126,25
incl. btw

HEATER, TYPE ROTEMP M1000

Art. nr: 1500000981
Rotemp M 1000: de duurzame heater. Twee warmte-instellingen: 500W - 1000W. Geschikt voor Multigas flessen.
- Zeer windvast, voor alle buitenactiviteiten
- Katalytische technologie voor stille werk, zuinig, verbranding lage uitstoot.
- Stabiliteit en veiligheid zijn de belangrijkste pijlers
- Brandduur met een multi-gaspatroon 300, 600 ml: tot 9 uur.

SOLDEERBOUTEN



7,90
excl. btw
Vanaf 9,56
incl. btw

ELEKTRISCHE SOLDEERBOUTEN PROFI

Art. nr: 1500000544 (15W) Prijs: 7,90
Art. nr: ROT035951 (25W) Prijs: 8,65
Art. nr: ROT035952 (40W) Prijs: 9,80
Art. nr: ROT035953 (60W) Prijs: 10,40
Art. nr: ROT035954 (80W) Prijs: 12,40
Art. nr: ROT035959 (100W) Prijs: 13,50
Toepassingen oa: elektrische werkzaamheden, elektrotechniek, Tiffany en modelbouw.
Incl. standaard, zware connectoren aansluitklemmen. Aansluitklemmen tot ca. 2 mm. Grotere soldeer lugs. Voor snelle seriële soldeer operaties en voor dun plaatstaal tot 1 mm.
- Vernikkeld koper tips (recht/haaks erop + / plat)
- Ø 8mm vernikkelde verwarmingselement, -1,5 m aansluit snoer, voorverwarmd in ca. 2 min.

SOLDEERBOUT SET



Perfekte setup!

24,95
excl. btw
30,19
incl. btw

SOLDEERBOUT SET, 25 EN 80 WATT

Art. nr: ROT035060
Toepassingen: elektrische werkzaamheden, elektrotechniek en modelbouw. Werkblad, draad tot ca. 2,5 mm, zware connectoren en aansluitklemmen. Aansluitklemmen tot ca. 2 mm, grotere soldeer lugs. Voor snelle seriële soldeer operaties en voor dunne plaatstaal tot 0,8 mm.
- 1 x 25 W soldeerbout en 1 x 80 W soldeerbout.
- Soldeervet, de-solderen vlecht, elektronica
- Soldeerstift temp.: 25W 420°C / 80W 550°C
- Voorverwarmd in ca. 6 sec.

DAKGOOTLAS-SET



57,20
excl. btw
69,21
incl. btw

ROTHENBERGER DAKGOOTLAS-SET

Art. nr: ROT035496
Dakgootlas-set. Het apparaat is bijzonder geschikt voor zachte solderen verbindingen van goten, regenpijpen en dakbedekkingen gemaakt van koper, gegalvaniseerd staal en titanium zink plaatstaal tot 1 mm dikte.

SPUD MOERSLEUTEL



12,25
excl. btw
14,92
incl. btw

ROTHENBERGER SPUD MOERSLEUTEL

Art. nr: ROT073298E
Spud moersleutel. Voor o.a. radiatoren. Uni Spanner voor 3/8, 1/2, 3/4, 1"

RATEL



32,55
excl. btw
39,30
incl. btw

ROTHENBERGER RATEL, INSTELBAAR

Art. nr: ROT027180E
Rothenberger Ratel. Instelbaar L/R 1/2 "Omkeerbare ratel met 1/2" aansluiting."

WASTAFELSLEUTEL



19,95
excl. btw
23,66
incl. btw

ROTHENBERGER WASTAFELSLEUTEL

Art. nr: ROT070676E
Wastafelsleutel. Type E 1.1/4 Ø 10 - 32 mm.

DIGITALE IR THERMOMETERS



Bereik: -30 °C tot +380 °C
53,50
excl. btw
64,74
incl. btw

Bereik: -50 °C tot +800 °C
134,10
excl. btw
162,26
incl. btw

DIGITALE INFRAROOD THERMOMETERS

Art. nr: 1500000804 (Economy)
Art. nr: 1500000805 (Professional)
Bereik van -30° C tot +380° C (Economy). Bereik van -50° C tot +800° C (Professional), met laser-punter, °C / °F schalen, maximum en minimum temperatuur weergave, ideaal voor meting zonder contact van de oppervlaktetemperatuur van de meeste organische materialen, gelakte en geoxideerde oppervlakken.
- Compleet met etui en 9V batterij.

DIGITALE VOCHTMETER



33,60
excl. btw
40,66
incl. btw

DIGITALE VOCHTMETER, TYPE EM4807

Art. nr: 1500000797
Digitale vochtmeter.
- Snel en gemakkelijk te gebruiken
- Onmiddellijke resultaten
- Ideaal voor het meten van het vochtgehalte in brand hout, gips, etc.
- Robuuste monoblock lichaam
- Met omgevingstemperatuur display en LED-licht
- Compleet met 4 AAA batterijen

DIGITALE LEIDINGZOEKER



116,25
excl. btw
140,66
incl. btw

DIGITALE LEIDINGZOEKER

Art. nr: 1500001135
Digitale leidingen detectie apparaat. Max. scante: - Metalen: 100 mm, - Geen metalen: 80 mm, koperen geleiders (live): 50 mm, hout: 20 mm.
- Compleet met etui en 9V batterij.

PIJPSNIJDER



15,15
excl. btw
18,33
incl. btw

PIJPSNIJDER 30 PRO

Art. nr: ROT070641E
Koper, messing, aluminium en dunwandige stalen buis. Ø 1/8" - 1 1/8", Ø 3 - 30 mm.
- Robuuste monoblock groef
- Twee geleiderollen met groeven voor houvast van de buis
- Uitklapbare interne-ontbraam gereedschap
- Reserve snijwiel in greep
Art. nr: ROT070646E
5-Pack vervanging snijwielen Cu-Al-Fe

PIJPSNIJDER



25,80
excl. btw
31,22
incl. btw

MINIMAX PIJPSNIJDER 35 PRO

Art. nr: ROT070941E
Koper, messing, aluminium en dunwandige stalen buizen. Ø 1/4" - 1 3/8", Ø 6 - 35 mm
- Hendig ontwerp met kleine werkradius
- Moeiteloze drukregeling met grote instelknop
- Twee geleiderollen met groeven voor houvast van de buis
- Ergonomische lichaam en knop voor draai-cirkel
Art. nr: ROT070647E
5-Pack vervanging snijwielen Cu-Al-Fe

PIJPSNIJDER



37,20
excl. btw
45,01
incl. btw

TELESCOPISCHE PIJPSNIJDER 42 PRO

Art. nr: ROT070642E
Koper, messing, aluminium en dunwandige stalen buizen. Ø 1/4" - 1 5/8", Ø 6 - 42 mm.
- Robuuste monoblock lichaam
- Twee geleiderollen met groeven voor houvast van de buis
- Uitklapbare interne-ontbraam gereedschap
- Reserve snijwiel in greep
Art. nr: ROT070647E
5-Pack vervanging snijwielen

BUISSCHAAR



31,25
excl. btw
37,91
incl. btw

53,90
excl. btw
65,22
incl. btw

KUNSTSTOF BUISSCHAAREN, TYPE ROCUT

Art. nr: ROT055090E
ROCUT® 32S Kunststof buisschaar Ø 0-32 mm
Art. nr: ROT055091E
ROCUT® 42S Kunststof buisschaar Ø 6-42 mm
Voor moeiteloos met de hand knippen van PE, PP, VPE, PB en PVDF buizen. Voor gebruik in sanitair en verwarming als in de machinebouw.
- Dubbele invoer ratel mes mechanisme, brede pijp rust voor haakse sneden (pendelslag)
- Speciaal geschikt voor laswerkzaamheden

soldeer-, gas en elektrisch gereedschap

SNIJDEN



MULTI LIJN LASER

Nieuw!



LEICA MULTI LIJN LASER, TYPE LEICA LINO ML180

- Art. nr: 784438
- Laser: 4 lijnen, 1 punt
 - Bereik: tot 20 meter
 - Bereik met ontvanger: tot 100 m
 - Nivelleringsnauwkeurigheid: 0,7 mm / 10 m
 - Zelfnivelleerbereik: ± 5°
 - Zelfnivelleringsduur: < 10 sec.
 - Batterijtype: Oplaadbare accu (NiMH) of Alkaline batterijen 2 x D, 1,5 V
 - Batterijduur Li-Ion accu's: 12 uur.
 - Beschermingsklasse IP 54
 - Statiefschroefdraad: 5/8"
 - Gewicht (met Li-Ion batterijen) 2200 gr.

1.500,00
excl. btw
1.815,00
incl. btw

MULTI LIJN LASER

Nieuw!



LEICA MULTI LIJN LASER, TYPE LEICA LINO L4P1

- Art. nr: 834838
- Laser: 4 lijnen, 1 punt
 - Bereik: 15 m / 50 ft
 - Bereik met ontvanger: 80 m / 260 ft
 - Nauwkeurigheid: 1 mm - 5 m / 0,04" - 16 ft
 - Zelfnivelleerbereik ± 3°
 - Laser soort: laser klasse 2, 635 nm
 - Batterijtype Oplaadbare Li-Ion; Batterijen (Alkaline batterijen 4 x AA, 1,5 V)
 - Batterijduur Li-Ion accu's: 24 uur.
 - Beschermingsklasse IP 54
 - Statiefschroefdraad 1/4"; 5/8"
 - Gewicht (met Li-Ion batterijen) 1173 g / 2,58 lbs

599,00
excl. btw
724,79
incl. btw

KRUISLIJN LASER



210,00
excl. btw
254,10
incl. btw



KRUISLIJN LASER, TYPE LEICA LINO L2 KOFFERSET

- Art. nr: 757225
- Kenmerken: Projecteert horizontaal en verticaal
 - Uittreedhoek: ca. 120°
 - Zelfstelnaauwkeurigheid: 5m: +/- 1 mm
 - Zelfstelbereik: 4° +/- 0,5°
 - Automatische waterpas met grote nauwkeurigheid
 - Gebruiksduur met slechts één set batterijen is 7 uur
 - Vergrendelingsfunctie voor projectie van lijnen onder een hoek en bescherming tijdens transport
 - Lasertype: 635 nm, laserklasse II
 - Gewicht zonder batterijen: 320 g.
 - Bereik: Tot 15 m (afh. van de lichtomstandigheden) > 33 m met detector
 - IP54: beschermingsklasse stof- en spatwaterdicht
 - Leveromvang: magnetische mini statief, kogeladapter, richtmerk, batterijen, manual en draagtas.

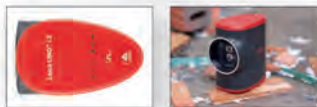

KRUISLIJN LASER



LEICA DISTO™ EN LEICA LINO SET IN KOFFER

Art. nr: 806656
Compleet Leica Disto en Lino pakket in functionele stevige draagkoffer.

- Inhoud koffer:
- Disto™D210 laserafstandsmeter:**
- Meetbereik van 5 cm tot 80 meter
 - Nauwkeurigheid van +/- 1,0 mm.
 - Handzaam en gemakkelijk te bedienen
 - Multifunctioneel eindstuk met automatische detectie
 - Beschermingsklasse: IP54

- Lin L2 kruislijn laser met richtplaat:**
- Projecteert horizontaal en verticaal
 - Uittreedhoek: ca. 120°
 - Bereik: tot 15m / > 30m met detector
 - Zelfstelbereik: 4° +/- 0,5°
 - Zelfstelnaauwkeurigheid: 5m: +/- 1 mm
 - Nauwkeurigheid van hor.lijn: 5m: +/- 1,5 mm
 - Nauwkeurigheid van vert.lijn: 3m: +/- 0,75 mm
 - Leveromvang: magnetisch mini statief, kogeladapter, richtmerk, batterijen, manual en draagtas.

- Leica ststief TRI 70 (art.nr. 794963)
- Klein en handig statief
 - Uitschuifbaar van 40 - 115 cm
 - Gewicht: 1,6 kg

410,00
excl. btw
496,10
incl. btw

KRUISLIJN LASER

Groene laser!



720,00
excl. btw
871,20
incl. btw



KRUISLIJN LASER, TYPE LINO L2G+ PRO CASE

- Art. nr: 817857
- Beste zichtbaarheid van de laserlijn
 - Duidelijke en scherpe lijnen
 - Projecteert: horizontaal, verticaal en diagonaal
 - Nauwkeurigheid bij 5m: +/- 1,5 mm
 - Horizontaal 180°
 - Gebruiksduur met slechts één set batterijen is 7 uur
 - Hardige en robuust statief Leica TRI 70
 - Premium NiMH-batterijen met lader
 - Robuust en functionele Leica koffer
 - Bereik: tot 30 m
 - IP54: beschermingsklasse stof- en spatwaterdicht
 - Leveromvang: Statief Leica TRI 70 (tot 120 cm hoog), richtmerk voor groene laserstralen, Alkalinebatterijen, magnetisch multifunctionele adapter, oplader incl. 4 NiMH batterijen, gebruikers manual, heuptas en Leica koffer.



KRUISLIJN LASER

360° horizontaal!



429,00
excl. btw
519,09
incl. btw



KRUISLIJN LASER, TYPE LINO L360

- Art. nr: 790509
- Het alles-in-een instrument voor uitzetten en uitlijnen met 360° horizontale lijn en 180° verticale lijn!
- 360° horizontale lijn dicht bij het vloeroppervlak
 - 180° verticale lijn
 - Nauwkeurigheid: 5m: +/- 1,5 mm
 - Goed gedempte self-leveling
 - 5 mm tot 5 meter horizontale nauwkeurigheid
 - Oplaadbare batterij voor langere bedrijfstijd
 - Beschermingsklasse: IP65 (stof- en waterdicht)
 - Afmeting: 131,7 x 145 x 96,2 mm
 - Gewicht: 1009 gram incl. accu's
 - Bereik: tot 15 m, bereik met detector tot 70 mtr.
 - Zelfstelbereik: 3,5° +/- 0,5°
 - Leveromvang: adapter, mini statief, richtmerk, universele oplader, manual en draagkoffer.



ROTATIE LASER

1.090,00
excl. btw
1.318,90
incl. btw



ROTATIE LASER "ALL-IN-ONE", TYPE ROTOE 35WMR SET

- Art. nr: 765752 (type roeoe 35WMR laser met rode straal)
- All-round perfectie in alle omstandigheden. Op plafonds en wanden, op vloeren en op een statief is de roterende laser een multi-getalenteerde artiest. U kunt hem gebruiken voor precisiewerk in de interieurbouw, waarbij waterpas maken of uitlijnen noodzakelijk is bij zeer heldere lichtomstandigheden en over zeer lange afstanden.
- Zeer lange levensduur van de batterij
 - Werkbereik (roterende straal): radius tot 150 m
 - Nauwkeurigheid zelfinstelling ± 3 mm per 30 m
 - Leveromvang: gemotoriseerde wand bevestiging, RRC 350G afstandsbediening met klem, batterijhouder, oplader en accu, rode laserbril, rood richtmerk.



ROTATIE LASER

1.300,00
excl. btw
1.573,90
incl. btw



ROTATIE LASER "ALL-IN-ONE", TYPE ROTOE 35G SET

- Art. nr: 798056 (type roeoe 35G laser met groene straal)
- De Leica Rotoe 35G heeft alle kenmerken van de Leica Rotoe 35. Daarnaast heeft hij een groene laserstraal voor betere zichtbaarheid in zeer heldere lichtomstandigheden en over zeer lange afstanden. All-round perfectie in alle omstandigheden.
- Gemotoriseerde wandbevestiging
 - Zeer lange levensduur van de batterij
 - Werkbereik (roterende straal): radius tot 150 m
 - Nauwkeurigheid zelfinstelling ± 3 mm per 30 m
 - Leveromvang: gemotoriseerde wand bevestiging, RRC 350G afstandsbediening met klem, batterijhouder, oplader en accu, groene laserbril, groen richtmerk en manual





DISTO™ D110
Klein formaat, grote mogelijkheden



159,00
excl. btw
192,39
incl. btw

LASERAFSTANDSMETER, TYPE DISTO D110
Art. nr: 808088
• Meetbereik van 20 cm tot 60 meter
• Nauwkeurigheid van +/- 1,5 mm.
• Klein formaat en handig te bedienen
• Bluetooth® Smart (voor overdracht meetgegevens)
• Beschermingsklasse: IP54 (waterstraal- en stofdicht!!).
• Leveringstoebereik: gebruikershandleiding, draagtasje, polslus, batterijen en fabricagecertificaat



DISTO™ D2
Met Bluetooth Smart technologie



Nieuw!

189,00
excl. btw
228,69
incl. btw

LASERAFSTANDSMETER, TYPE DISTO D2 BLUETOOTH SMART
Art. nr: 837031
• Exacte en betrouwbare metingen (ISO 16331-1)
• Metingen tot 100 mtr.
• In alle omstandigheden flexibel werken - incl. automatische eindstuk
• Stuur gegevens naar uw smartphone of tablet - geïntegreerde Bluetooth smart technologie.
• Leveringstoebereik: gebruikershandleiding, draagtasje, polslus, quickstart, batterijen, fabricagecertificaat, 2+1 jaar garantie.



DISTO™ D510
Betrouwbare buitenfunctionaliteit



549,00
excl. btw
664,29
incl. btw

LASERAFSTANDSMETER, TYPE DISTO D510
Art. nr: 792290
• Meetbereik van 5 cm tot 200 meter
• Nauwkeurigheid van +/- 1,0 mm
• Kleurenscherm met 4x digitale zoom
• Trapezium metingen
• Smart Horizontal Mode™
• Gratis App - Leica DISTO™ sketch
• Met hellingshoekmeter 360°, Trapezium metingen
• Overdracht meetgegevens via BLUETOOTH® Smart
• Gegevensoverdracht op iPad 3.mini en op de iPhone 4S en 5
• Beschermingsklasse: IP65 (waterstraal- en stofdicht!!)

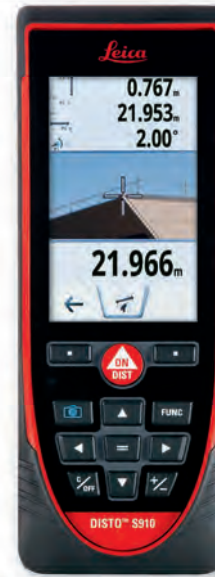

DISTO™ S910 SET
Meet puntgegevens en maakt tekeningen



4x Zoom
1.599,00
excl. btw
1.934,79
incl. btw

LEICA LASERAFSTANDSMETER DISTO S910, SET IN KOFFER
Art. nr: 806677
• Meetbereik van 0,05 cm tot 300 m
• Nauwkeurigheid van +/- 1,0 mm
• Kleurenscherm met 4x digitale zoom
• Met hellingshoekmeter 360°, Trapezium metingen
• Overdracht meetgegevens via BLUETOOTH® Smart, WLAN
• Geheugen voor CAD bestanden: 20 bestanden met elk 30 punten
• Beschermingsklasse: IP 54
• Leveringstoebereik: Leica Disto S910, FTA360-S precisie adapter met fijnafstelling, TRI70 statief, Transportkoffer, USB oplader incl. kabel en 4 adapter, gebruikershandleiding, draagtasje, polslus, quickstart, batterijen, fabricagecertificaat, 2+1 jaar garantie.

LEICA RUGBY 610

Eénknops eenvoudig



806,50
excl. btw
975,87
incl. btw



Rod Eye Basic



LASERAFSTANDSMETER IN KOFFER, TYPE RUGBY 610
Art. nr: 6008612
Rugby 610 Pack met Rod Eye Basic handontvanger. Eenknops zelfinstellende horizontale laser, enkel afschot, handmatige helling.
• Bereik met RE Basic: 500 m
• Nauwkeurigheid: 2,2 mm / 30 m
• Rotatiesnelheid: 10 rps
• Leveringstoebereik: Rugby 610 met koffer, Rod Eye Basic handontvanger en herlaadbare Lithium-Ion batterijen.

LEICA RUGBY 620

Eenvoudig en betrouwbaar



896,50
excl. btw
1.084,77
incl. btw



Rod Eye Basic



LASERAFSTANDSMETER IN KOFFER, TYPE RUGBY 620
Art. nr: 6008618
Rugby 620 Pack met Rod Eye Basic handontvanger. Nauwkeurig, eenvoudig, zelfinstellende horizontale laser met handmatige hellinginstelling.
• Bereik met RE Basic: 600 m
• Nauwkeurigheid: 1,5 mm / 30 m
• Rotatiesnelheid: 10 rps
• Leveringstoebereik: Rugby 620 met koffer, Rod Eye Basic handontvanger en herlaadbare Lithium-Ion batterijen.

NA524

Voor moeilijke omstandigheden



Nieuw!

288,00
excl. btw
348,48
incl. btw



WATERPASTOESTEL, TYPE NA524
Art. nr: 840385
Gemaakt voor hard werk op de bouwplaats, snel op te stellen, eenvoudig en betrouwbaar. Beschikt over automatische compensator.
• Vergroting: 24 x, Standaardafwijking: 1,9 mm, Rechtop telescoop
• Objectieve diafragma: 36 mm, <1.0m - <2.1m
• Hoekmeting: 360°, Gewicht: 1.5 kg
• Bescherming: IP56: Stof / waterbestendig
• Leveringstoebereik: Automatische waterpastaestel met 24x vergr., standaard afwijking per dubbele km waterpassing 1,9 mm.

KABELZOEKER

Tot 3 meter!



820,00
excl. btw
992,20
incl. btw



50 Hz KABELZOEKER, TYPE DIGICAT 500i
Art. nr: 780225
Met zijn automatische controle en gecombineerde Auto mode, is de Digicat 500i kabelzoeker speciaal ontworpen om menselijke fouten zoveel mogelijk te elimineren tijdens het zoekproces. Dank zij zijn nauwkeurige en betrouwbare opsporing van nutsleidingen zal de Digicat i schade vermijden aan ondergrondse leidingen bij graafwerkzaamheden.
KENMERKEN:
• Diepte: Power tot 3m, Radio tot 2m, signaal generator mode
• Bescherming: volgens IP54
• Accu: 6 x AA alkaline (IEC LRB meegeleverd)
• Levensduur batterijen: 40 uur onderbroken gebruik (bij 20°C)
• Gewicht: 2,7 kg, inclusief batterijen



KABELMES



13,05 excl. btw
15,79 incl. btw



Bereik Ø 4-16 mm!

NO.16 SECURA

Art. nr: 10160
2-componenten handvat voor een betere grip en meer veiligheid. 5/32" - 5/8" Ø | 4 - 16 mm Ø

KABELMES



13,95 excl. btw
16,88 incl. btw



NO.28 G SECURA

Art. nr: 10281
Met recht mes. 2-componenten handvat voor een betere grip en meer veiligheid. 5/16" - 1.1/8" Ø | 8 - 28 mm Ø

KABELMES



13,95 excl. btw
16,88 incl. btw



NO.28 H SECURA

Art. nr: 10280
Met haakmes. Dubbelzijdig handvat en duimpad voor betere grip en meer veiligheid. 5/16" - 1.1/8" Ø. 8 - 28 mm Ø

KABELSTRIPPER



33,80 excl. btw
40,90 incl. btw

SUPER STRIPPER SECURA NO.15

Art. nr: 30155
Stripper voor alle standaard ronde geïsoleerde kabels, inclusief NYM 3 x 1,5 tot 5 x 2,5 mm². Geen instelling van de stripdiepte vereist. TIN-gecoate messen. Extra mes voor strippen in de lengte van de kabel. 2-componenten handvat voor een betere grip en meer veiligheid. Met clip Ø 5/16" - 1/2" | 8 - 13 mm
AWG 24 | 22 | 18 | 16 | 14 | 12
mm² 0,2 | 0,3 | 0,8 | 1,5 | 2,5 | 4,0

KABELSTRIPPER

Nieuw!



24,45 excl. btw
29,50 incl. btw

ALLROUNDER

Art. nr: 30900
Stripper voor ronde kabels en platte kabels. Extra mes voor strippen in de lengte van de kabel. 2 inkepingen met lergte-aanslag voor het strippen van de binnenmantel. De lengte-aanslag is geschikt voor links en rechtshandig gebruik en kan worden opgeborgen in het handvat. Bereik: Ronde kabels 4 - 15mm diameter. Bv. voor energie-, besturing-, halogeenvrije installatie-, data- of coaxkabels. Platte kabels max. 15mm breedte, bijvoorbeeld YDY, NYM -J. Ronde kabels: Ø 5/16" - 19/32" | 8 - 15 mm
Platte kabels: max. 19/32" | 15 mm
mm²: 1,5 - 50, AWG: 16 | 14, mm²: 1,5 | 2,5

KABELMES

Nieuw!



57,80 excl. btw
69,94 incl. btw

SYSTEM 4-70

Art. nr: 70000
Jokari 4-70 kabelmes nieuw eigen veiligheid voor de handen staat voorop. De beste opnieuw uitgevonden. Snijwondingen behoren tot het verleden met het nieuw ontwikkelde beschermingsmechanisme voor het haakmes. TUV / GS- getest. Onderdelen zijn los verkrijgbaar. Standaard meegeleverd is beugel van 8-28mm. Kabeldiameter: 4 tot 70mm afhankelijk van de beugel
Gewicht: 123 Gram
Haakmes: automatisch afgeschermd
Ronde kabels: Ø 8 - 28 mm

STRIPTANG



20090

73,60 excl. btw
89,96 incl. btw

19,55 excl. btw
23,96 incl. btw

20050

NO.6-16²

Art. nr: 20090
Ergonomische, automatische striptang voor massieve en soepele draden. Geen instelling nodig. Ook geschikt voor het strippen van de mantels van PVC-Flex 3 x 0,75 mm² en solar-kabels met dubbele isolatie (bv Solarflex®, ENERGYFLEX®).
AWG 10 - 5 | 6 - 16 mm² | 3 x 0,75 mm² PVC-Flex.

SUPER 4 PLUS

Art. nr: 20050
Ergonomische, automatische striptang voor massieve en soepele draden. Geen aanpassing op de diameter nodig. Kniptang voor doorsnede tot AWG 14 | 2,5 mm². Instelbare striplengte van 6-15 mm. AWG 24 - 10 | 0,2 - 6,0 mm²

LEIDINGZOEKER

digi-tool



31,50 excl. btw
38,24 incl. btw

LEIDINGZOEKER LCD, TYPE DIGI112TH

Art. nr: DIGI112TH
• LCD display en akoestisch signaal.
• Kalibreert automatisch.
• Meet hout/metaal balken 18 mm
• Wapening 38 mm
• AC bedrading 75 mm
• Diep liggende balken 30 mm
• Leidingen 38 mm
• Bedradingen onder spanning 75 mm.

SPANNINGSZOEKER

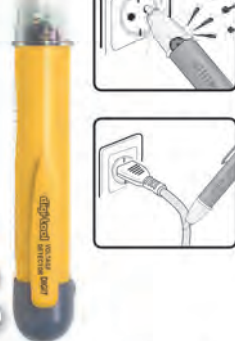

13,85 excl. btw
16,76 incl. btw

SPANNINGSDETECTOR, TYPE DIGI-7

Art. nr: DIGI7
• Voor spanningsdetectie
• Veilige, contactloze spanningsdetectie
• LED gaat branden en zoemer gaat af bij spanningsdetectie
• Spanningsbereik: 70 ~ 1000VAC
• Frequentie: 50/60Hz

DIGITALE MULTIMETER

Actie!



37,50 excl. btw
45,38 incl. btw

DIGITALE MULTIMETER, DIGI-8900

Art. nr: DIGI8900
• 3 1/2 digits LCD, max. waarde 1999
• Batterij leeg-indicator
• Overspanningsbeveiliging

DIGITALE MULTIMETER



56,35 excl. btw
68,18 incl. btw

DIGITALE MEETTANG, DIGI-465

Art. nr: DIGI465
• 3 1/2 digits LCD, max. waarde 1999
• Batterij leeg-indicator
• Data HOLD-functie
• Overspanningsbeveiliging
• Continuïteit meten met geluidssignaal

DIGITALE MULTIMETER



34,85 excl. btw
42,17 incl. btw

DIGITALE MULTIMETER, DIGI-386B

Art. nr: DIGI386B
• 3 1/2 digits LCD, max. waarde 1999
• Batterij leeg-indicator
• Data HOLD-functie
• Overspanningsbeveiliging
• Continuïteit met geluidssignaal

DIGITALE MULTIMETER



51,20 excl. btw
61,95 incl. btw

DIGITALE MULTIMETER, DIGI-420A

Art. nr: DIGI420A
• 3 1/2 digits LCD, max. waarde 1999
• Automatisch meetbereik
• Automatische uitschakelfunctie
• Data HOLD-functie
• Achtergrondverlichting

DIGITALE MULTIMETER



25,20 excl. btw
30,49 incl. btw

DIGITALE MULTIMETER, DIGI-382B

Art. nr: DIGI382B
• 3 1/2 digits LCD, max. waarde 1999
• Batterij leeg-indicator
• Data HOLD-functie
• Overspanningsbeveiliging

multimeters / draadstripgereedschap



INFRAROODENSOR VOOR BUITENSHUIS



Wand montage

64,70
excl. btw
78,29
incl. btw

64,70
excl. btw
78,29
incl. btw

73,95
excl. btw
89,90
incl. btw

WANDSENSOR, TYPE IS 180-2

Art. nr: 603113 Kleur: Zwart Prijs excl btw: **64,70** • Vermogen: max. 1000 Watt
 Art. nr: 603212 Kleur: Wit Prijs excl btw: **64,70** • 180° met 90° openingshoek
 Art. nr: 603618 Kleur: inox-look Prijs excl btw: **73,95** • Max. 12m of 5m (2 basisinstellingen)
 Wandsensor met slank, chique design, ideaal voor het bewaken van grote huizen. • Beschermingsklasse: IP54

INFRAROODENSOR VOOR BUITENSHUIS



Wand montage

58,25
excl. btw
70,48
incl. btw

58,25
excl. btw
70,48
incl. btw

WANDSENSOR, TYPE IS 140-2

Art. nr: 608811 Kleur: Zwart Prijs excl btw: **58,25** • Zwenkbereik: 180° horizontaal, 90° verticaal
 Art. nr: 608910 Kleur: Wit Prijs excl btw: **58,25** • Reikwijdte: max. 14m
 De klassieke wandsensor. • Beschermingsklasse: IP54
 • Vermogen: max. 1000 Watt
 • Registratiehoek: 140° met onderkruipbescherming

INFRAROODENSOR VOOR BUITENSHUIS



Wand montage

34,50
excl. btw
41,75
incl. btw

34,50
excl. btw
41,75
incl. btw

36,60
excl. btw
44,29
incl. btw

WANDSENSOR, TYPE IS 130-2

Art. nr: 660215 Kleur: Zwart Prijs excl btw: **34,50** • Vermogen: max. 600 Watt
 Art. nr: 660314 Kleur: Wit Prijs excl btw: **34,50** • Registratiehoek: 130° met bescherming
 Art. nr: 660116 Kleur: Zilver Prijs excl btw: **36,60** • Zwenkbereik: 50° horizontaal, 90° verticaal
 Wandsensor, ideaal voor de gerichte bewaking van oppervlakken voor huizen en opritten. • Reikwijdte: max. 12m
 • Beschermingsklasse: IP54

INFRAROODENSOR VOOR BUITENSHUIS



Wand + Hoek montage

77,00
excl. btw
93,17
incl. btw

77,00
excl. btw
93,17
incl. btw

WANDSENSOR, TYPE IS 240 DUO

Art. nr: 602710 Kleur: Zwart Prijs excl btw: **77,00** • Zwenkbereik: fijninstelling 80°
 Art. nr: 602819 Kleur: Wit Prijs excl btw: **77,00** • Reikwijdte: max. 12m tangential
 De klassieke wandsensor. Incl. hoekwandhouder. • Beschermingsklasse: IP54
 • Vermogen: max. 1000 Watt
 • Registratiehoek: 240° met 180° openingshoek

INFRAROODENSOR VOOR BUITENSHUIS



Plafond montage

87,65
excl. btw
106,06
incl. btw

87,65
excl. btw
106,06
incl. btw

PLAFONDSENSOR, TYPE IS 360 D

Art. nr: 602512 Kleur: Zwart Prijs excl btw: **87,65** • Vermogen: max. 10000 Watt
 Art. nr: 602611 Kleur: Wit Prijs excl btw: **87,65** • Registratiehoek: 360° rondom
 Infraroodsensor voor montage aan het plafond voor totale rondomregistratie. • Reikwijdte: max. 12m
 • Beschermingsklasse: IP54

INFRAROODENSOR VOOR BUITENSHUIS



Wand montage

24,75
excl. btw
29,95
incl. btw

24,75
excl. btw
29,95
incl. btw

WANDSENSOR, TYPE IS 1

Art. nr: 600419 Kleur: Zwart Prijs excl btw: **24,75** • Vermogen: max. 500 Watt
 Art. nr: 600310 Kleur: Wit Prijs excl btw: **24,75** • Registratiehoek: 120° rondom
 Veel techniek, weinig energie. Betrouwbaar; kan zowel aan de wand als tegen het plafond gemonteerd worden. • Reikwijdte: max. 10m
 • Beschermingsklasse: IP54

INFRAROODENSOR VOOR BUITENSHUIS



Wand montage

67,30
excl. btw
81,43
incl. btw

67,30
excl. btw
81,43
incl. btw

WANDSENSOR, TYPE IS NM 360

Art. nr: 609214 Kleur: Zwart Prijs excl btw: **67,30** • Vermogen: max. 1000 Watt
 Art. nr: 609313 Kleur: Wit Prijs excl btw: **67,30** • Registratiehoek: 360° rondom
 Veilig en comfortabel schakelt hij het licht probleemloos en automatisch in - en weer uit. Met 4 sensorprogramma's. • Reikwijdte: max. 8m rondom
 • Beschermingsklasse: IP54

SCHEMERSCHAKELAAR



Nieuw!

LONG LIFE LED

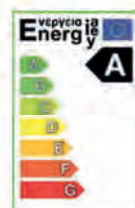

22,85
excl. btw
27,65
incl. btw

18,00
excl. btw
21,78
incl. btw

STEINEL SENSORLIGHT LED 8,5W

Art. nr: 008215 Afm.: Ø60/117mm
 Past in alle E27-fittingen. Super energiebesparend!
 Lichtsterkte: 8,5W, 710 lm, Lichtkleur: 3200K.
 's avonds AAN - 's morgens UIT. Automatisch!

STEINEL SENSORLIGHT LED 6W

Art. nr: 013615 Afm.: Ø60/117mm
 Past in alle E27-fittingen. Super energiebesparend!
 Lichtsterkte: 6W, 489 lm, Lichtkleur: 3200K.
 's avonds AAN - 's morgens UIT. Automatisch!



3 JAAR GARANTIE

3 jaar garantie op alle verlichting!

STEINEL® Intelligent technology

LED SENSORSPOTS VOOR BUITENSHUIS



103,60 excl. btw
125,36 incl. btw



103,60 excl. btw
125,36 incl. btw

LONG LIFE LED



LED SENSORSPOTS VOOR BUITENSHUIS, TYPE XLED CURVED

Stralend compact model. Led-sensor spot XLED Curved met 10,5 W, compacte en onopvallende lichtoplossing voor entrees, tuinpaden enz., aantrekkelijk licht-endement (690 lm) bij een zeer laag energieverbruik, max. 8 m sensorreikwijdte, verticaal ca. 30° draaibaar.

Art. nr: 012076 Lumen: 690 lm Lichtkleur: 4000K IP44 Kleur: antraciet Prijs excl. btw: 103,60
Art. nr: 012083 Lumen: 690 lm Lichtkleur: 4000K IP44 Kleur: wit Prijs excl. btw: 103,60

LED SENSORSPOTS VOOR BUITENSHUIS



121,85 excl. btw
147,44 incl. btw



121,85 excl. btw
147,44 incl. btw

LONG LIFE LED



LED SENSORSPOTS VOOR BUITENSHUIS, TYPE XLED SLIM

Licht ontmoet elegantie. Fraai gevormde led-sensor spot XLED slim met 10,5 W, ideaal voor entrees en tuinpaden. Aangenaam en efficiënt licht (550 lm) met een zeer laag energieverbruik, max. 8 m sensorreikwijdte en een draaibereik (horizontaal) tot ca. 30°.

Art. nr: 012052 Lumen: 550 lm Lichtkleur: 4000K IP44 Kleur: zwart Prijs excl. btw: 121,85
Art. nr: 012069 Lumen: 550 lm Lichtkleur: 4000K IP44 Kleur: wit Prijs excl. btw: 121,85

IR-SENSOR LED-UPLIGHT VOOR BUITENSHUIS



LONG LIFE LED

115,75 excl. btw
140,05 incl. btw

iHF-SENSORLAMPEN VOOR BUITENSHUIS, TYPE L 900 LED iHF

Efficiënt, duurzaam en innovatief. Meer levenskwaliteit, veiligheid en energiebesparing dankzij de intelligente sensor- en led-techniek van STEINEL. De nieuwe iHF-serie is verkrijgbaar in het wit, zilver en antraciet.

Art. nr: 006587 Lumen: 400 lm Lichtkleur: 3000K IP44 Kleur: wit Prijs excl. btw: 115,75
Art. nr: 576318 Lumen: 400 lm Lichtkleur: 3000K IP44 Kleur: zilver Prijs excl. btw: 115,75
Art. nr: 576301 Lumen: 400 lm Lichtkleur: 3000K IP44 Kleur: antraciet Prijs excl. btw: 115,75

IR-SENSOR LED UP-/DOWNLIGHT VOOR BUITENSHUIS



LONG LIFE LED

127,95 excl. btw
154,82 incl. btw

iHF-SENSORLAMPEN VOOR BUITENSHUIS, TYPE L 910 LED iHF

Efficiënt, duurzaam en innovatief. Meer levenskwaliteit, veiligheid en energiebesparing dankzij de intelligente sensor- en led-techniek van STEINEL. De nieuwe iHF-serie is verkrijgbaar in het wit, zilver en antraciet.

Art. nr: 006570 Lumen: 800 lm Lichtkleur: 3000K IP44 Kleur: wit Prijs excl. btw: 127,95
Art. nr: 576219 Lumen: 800 lm Lichtkleur: 3000K IP44 Kleur: zilver Prijs excl. btw: 127,95
Art. nr: 576202 Lumen: 800 lm Lichtkleur: 3000K IP44 Kleur: antraciet Prijs excl. btw: 127,95

SENSOR LED LAMPEN VOOR BUITENSHUIS



138,10 excl. btw
167,10 incl. btw



138,10 excl. btw
167,10 incl. btw



138,10 excl. btw
167,10 incl. btw

LONG LIFE LED **Nieuw!**

LED SENSORLAMP VOOR BUITENSHUIS (WANDMONTAGE), TYPE L220/224 LED

Art. nr: 010454 Type: L 220 LED Kleur: RVS Prijs excl. btw: 138,10
Art. nr: 033231 Type: L 224 LED Kleur: RVS Prijs excl. btw: 138,10
Art. nr: 033224 Type: L 224 LED Kleur: antraciet Prijs excl. btw: 138,10

Vierkant armatuur levert dankzij de moderne LED-technologie, een optimale verlichting bij een zeer laag stroomgebruik (7,5W). Verkrijgbaar met huisnummers voor op de voorkant. Specificaties:

- Tijdsinstelling: 8 s - 35 min.
- Kleurtemperatuur: 3000 K / SDCM 3
- Registratiehoek: 180°
- Efficiëntie L220: 73,3 lm/W. Efficiëntie L224: 54,7 lm/W
- Lumen L220: 550lm / L224: 410lm
- Beschermingsklasse: IP44 / III

SENSOR LED LAMPEN VOOR BUITENSHUIS



120,05 excl. btw
145,26 incl. btw



130,90 excl. btw
158,39 incl. btw



130,90 excl. btw
158,39 incl. btw

LONG LIFE LED **Nieuw!**

LED SENSORLAMP VOOR BUITENSHUIS (WANDMONTAGE), TYPE L240/244 LED

Art. nr: 010461 Type: L 240 LED Kleur: RVS Prijs excl. btw: 120,05
Art. nr: 033255 Type: L 244 LED Kleur: RVS Prijs excl. btw: 130,90
Art. nr: 033248 Type: L 244 LED Kleur: antraciet Prijs excl. btw: 130,90

Rechthoekig vlak armatuur levert dankzij de moderne LED-technologie, een optimale verlichting bij een zeer laag stroomgebruik (7,5W). Met geïntegreerde passieve infrarood sensor. Specificaties:

- Tijdsinstelling: 8 s - 35 min.
- Kleurtemperatuur: 3000 K / SDCM 3
- Registratiehoek: 180°
- Efficiëntie L240: 76,0 lm/W. Efficiëntie L244: 66,7 lm/W
- Lumen L240: 570lm / L224: 500lm
- Beschermingsklasse: IP44 / III

SENSOR LED LAMPEN MET ZONNEPANEEL VOOR BUITENSHUIS



126,20 excl. btw
152,70 incl. btw



113,60 excl. btw
137,46 incl. btw



LONG LIFE LED

SENSORLAMP MET ZONNEPANEEL VOOR BUITENSHUIS, TYPE X SOLAR LH-N

Art. nr: 007157 Type: LH-N 0,03W 4000K Koel wit Kleur: zilver Prijs: 126,20
Art. nr: 007140 Type: LH-N 0,03W 4000K Koel wit Kleur: RVS Prijs: 113,60

De toekomst van de huisnummerverlichting. Bij schemering schakelt de verlichting van het huisnummer direct aan. De lithium-ferrum-accu zorgt 365 dagen per jaar licht, terwijl u geen stroomkosten heeft.

- Voeding: Zonnepaneel / accu
- Lichtkleur: 4000K / SDCM 5
- Beschermingsklasse: IP44 / III

SENSOR LED LAMPEN MET ZONNEPANEEL VOOR BUITENSHUIS



246,75 excl. btw
298,57 incl. btw



259,80 excl. btw
314,36 incl. btw



338,15 excl. btw
409,70 incl. btw

LONG LIFE LED

SENSORLAMP MET ZONNEPANEEL VOOR BUITENSHUIS, TYPE X SOLAR L-S

Art. nr: 671006 Type: L-S Kleur: wit Prijs: 246,75
Art. nr: 671013 Type: L-S Kleur: zilver Prijs: 259,80

SOLAR SENSORLAMP OP ZUIL VOOR BUITENSHUIS, TYPE X SOLAR GL-S

Art. nr: 671204 Type: GL-S Kleur: wit Prijs: 338,15
Art. nr: 671211 Type: GL-S Kleur: zilver Prijs: 351,20

De staande variant van de Steinell XSOLAR L-S geeft u 365 dagen per jaar fel licht terwijl u geen stroomkosten heeft. Ze zijn ideaal te plaatsen waar geen stroomaansluiting is. Het 1,2W led-lichtsysteem verlicht een oppervlak van 20m².

- Voeding: Zonnepaneel / accu
- Registratiehoek: 140°
- Batterij: 2500 mAh LiFePo
- Kleurtemperatuur: 4000 K
- Efficiëntie: 124 lm/W.
- Beschermingsklasse: IP44 / III

351,20 excl. btw
424,55 incl. btw

steinel sensor led buitenverlichting



LED SENSORSPOTS VOOR BUITENSHUIS

4000K

LED SPOT, TYPE XLED HOME 1
 Art. nr: 029654 Kleur: Wit Prijs excl btw: **137,00**
 Art. nr: 029678 Kleur: Zilver Prijs excl btw: **149,00**
 Art. nr: 029661 Kleur: Zwart Prijs excl btw: **137,00**

- 198 LED's, ca. 14,8 W, 1020 lm
- 90% energiebesparing
- Registratiehoek: 140° met onderkruipbescherming
- Reikwijdte: max. 14m
- Beschermingsklasse: IP44
- Lichtkleur: 4000K
- Tijdsinstelling: 8 sec - 35 min

TEVENS ZIJN DEZE SPOTS OOK ZONDER SENSOR (SLAVE) TE LEVEREN!

LONG LIFE LED

LED SENSORSPOTS VOOR BUITENSHUIS

4000K

LED SPOT, TYPE XLED HOME 3
 Art. nr: 029715 Kleur: Wit Prijs excl btw: **193,00**
 Art. nr: 029739 Kleur: Zilver Prijs excl btw: **200,00**
 Art. nr: 029722 Kleur: Zwart Prijs excl btw: **193,00**

- 330 LED's, ca. 18 W, 1426 lm
- 90% energiebesparing
- Registratiehoek: 140° met onderkruipbescherming
- Reikwijdte: max. 14m
- Beschermingsklasse: IP44
- Lichtkleur: 4000K
- Tijdsinstelling: 8 sec - 35 min

TEVENS ZIJN DEZE SPOTS OOK ZONDER SENSOR (SLAVE) TE LEVEREN!

LONG LIFE LED

SENSOR LED LAMP VOOR BUITENSHUIS

L631 LED

Nieuw!

SENSOR WANDLAMPEN VOOR BUITENSHUIS, TYPE L630/L631 LED
 Een slanke verticale afdekking verborgt de nieuwste LED-technologie en het slimme licht. Het stroomverbruik van slechts 8,2 Watt zorgt voor een aangename buitenverlichting met een lichtstroom van 633 Lumen.

Art. nr: 020385 Lumen: 633 lm Lichtkleur: 3000K IP44 Kleur: zilver Prijs excl btw: **178,90**
 Art. nr: 020378 Lumen: 633 lm Lichtkleur: 3000K IP44 Kleur: antraciet Prijs excl btw: **178,90**
 Art. nr: 020408 Lumen: 633 lm Lichtkleur: 3000K IP44 Kleur: zilver Prijs excl btw: **166,90**
 Art. nr: 020392 Lumen: 633 lm Lichtkleur: 3000K IP44 Kleur: antraciet Prijs excl btw: **166,90**

LONG LIFE LED

DESIGN SENSOR BUITENLAMP

Nieuw!

DESIGN SENSOR BUITENLAMP, TYPE L22
 Art. nr: 009816
 Materiaal: Kunststof met RVS sierrand
 Design-sensorbuitenlamp L22 met fraaie rvs sierrand, ideaal voor gevels en entrees, 180° registratiehoek, reikwijdte tot 10 m, tijd- en inschakelniveau instelbaar, sensor verticaal 90° kantelbaar.

- Vermogen: 60 Watt / E27
- Registratiehoek: 180°
- Reikwijdte: max. 10 m
- Inschakellichtsterkte: 2 - 2000 lux
- Tijdsinstelling: 8 sec. - 35 min
- Bescherming: IP44
- Afmetingen (BxHxD): 286 x 162 x 85 mm

LONG LIFE LED

iHF-SENSOR LED LAMPEN VOOR BUITENSHUIS

LONG LIFE LED

iHF-sensortechnologie! Onzichtbare sensor!

iHF-SENSORLAMPEN VOOR BUITENSHUIS, TYPE L 825 LED iHF
 Het is voor het eerst gelukt om de sensor bij buitenlampen compleet onzichtbaar te maken. De iHF-sensortechnologie garandeert hierbij ten alle tijden de perfecte registratie van personen. De nieuwe iHF-serie is verkrijgbaar in het wit, zilver en antraciet.

Art. nr: 007393 Lumen: 400 lm Lichtkleur: 3000K IP44 Kleur: wit Prijs excl btw: **209,70**
 Art. nr: 007171 Lumen: 400 lm Lichtkleur: 3000K IP44 Kleur: zilver Prijs excl btw: **209,70**
 Art. nr: 007164 Lumen: 400 lm Lichtkleur: 3000K IP44 Kleur: antraciet Prijs excl btw: **209,70**

LONG LIFE LED

iHF-SENSOR LED LAMPEN VOOR BUITENSHUIS

LONG LIFE LED

iHF-sensortechnologie! Onzichtbare sensor!

iHF-SENSORLAMPEN VOOR BUITENSHUIS, TYPE L 800 LED iHF, L 810 LED iHF, L 820 LED iHF
 Het is voor het eerst gelukt om de sensor bij buitenlampen compleet onzichtbaar te maken. De iHF-sensortechnologie garandeert hierbij de perfecte registratie van personen. De nieuwe iHF-serie is verkrijgbaar als downlight, up-/downlight of up-/downlight met huisnummers.

Art. nr: 671419 Lumen: 400 lm Lichtkleur: 3000K IP44 Kleur: Aluminium Prijs excl btw: **203,95**
 Art. nr: 671310 Lumen: 400 lm Lichtkleur: 3000K IP44 Kleur: Aluminium Prijs excl btw: **219,35**
 Art. nr: 671327 Lumen: 400 lm Lichtkleur: 3000K IP44 Kleur: Aluminium Prijs excl btw: **228,65**

LONG LIFE LED

LED SENSORLAMPEN VOOR BINNENSHUIS



Nieuw!

LED SENSORLAMP VOOR BINNENSHUIS, TYPE RS LED M1
 Art. nr: 033187 Type: RS LED M1 11W 3000K 530lm Kleur: RVS Prijs: **120,05**
 Art. nr: 033194 Type: RS LED M1 11W 3000K 530lm Kleur: Chroom Prijs: **120,05**

Ideaal voor binnenmuren en plafonds: een combinatie van een backlight, goede verlichting en intelligente technologieën. Met geïntegreerde high-frequentie motion sensor en een lichtopbrengst van 530lm/11W.

- Tijdsinstelling: 5 s - 15 min.
- Kleurtemperatuur: 3000 K / SDCM 3
- Efficiëntie: 48,0 lm/W.
- Beschermingsklasse: IP20 / II

LONG LIFE LED

LED SENSORLAMPEN VOOR BINNENSHUIS

Nieuw!

LED SENSORLAMP VOOR BINNENSHUIS, TYPE RS LED M2
 Art. nr: 033217 Type: RS LED M2 11W 3000K 560lm Kleur: Chroom Prijs: **130,90**
 Art. nr: 013646 Type: RS LED M2 11W 3000K 560lm Kleur: Zilver Prijs: **130,90**

Ideaal voor binnenmuren en plafonds: een combinatie van een backlight, goede verlichting en intelligente technologieën. Met geïntegreerde high-frequentie motion sensor en een lichtopbrengst van 560lm/11W.

- Tijdsinstelling: 5 s - 15 min.
- Kleurtemperatuur: 3000 K / SDCM 3
- Efficiëntie: 51,0 lm/W.
- Beschermingsklasse: IP20 / II

LONG LIFE LED

steinel led buiten- en binnenverlichting



LED WAND VERLICHTING RELED LED!



27,30
excl. btw
33,83
incl. btw

WANDLAMP 10W / 800 LUMEN
Art. nr: RELED816827
LED wandarmatuur met bevestigingsbeugel en 800 lumen lichtopbrengst. Aantal Lumen: 800 lm Kleurtemperatuur: 6000K Wattage: 10 Watt Materiaal: gegoten aluminium / glas Draaibereik spot: 130° Bescherming: IP54 / Klasse II



49,70
excl. btw
60,14
incl. btw

WANDLAMP 20W / 1600 LUMEN
Art. nr: RELED816841
LED wandarmatuur met bevestigingsbeugel en 1600 lumen lichtopbrengst. Aantal Lumen: 1600 lm Kleurtemperatuur: 6000K Wattage: 20 Watt Materiaal: gegoten aluminium / glas Draaibereik spot: 130° Bescherming: IP54 / Klasse II



84,50
excl. btw
102,25
incl. btw

WANDLAMP 30W / 2400 LUMEN
Art. nr: RELED816902
LED wandarmatuur met bevestigingsbeugel en 2400 lumen lichtopbrengst. Aantal Lumen: 2400 lm Kleurtemperatuur: 6000K Wattage: 30 Watt Materiaal: gegoten aluminium body / glas Draaibereik spot: 130° Bescherming: IP54 / Klasse II

OPLAADBARE LEDLAMP RELED WORK

Nieuw!

Opladbaar!



79,95
excl. btw
96,74
incl. btw

WERKLAMP 20W / 1200 LUMEN
Art. nr: RELED818913
Opladbare LED werklamp (snoerloos)! Aantal Lumen: 1200 lm Wattage: 20 Watt Materiaal: gegoten aluminium body Oplaadtijd: 4-5 uur Battery: 7,4V, 6600mAh Bescherming: IP65 / Klasse II

LED WERK VERLICHTING RELED WORK

5 meter kabel!



73,10
excl. btw
88,45
incl. btw

WERKLAMP 20W / 30W
Art. nr: RE813895 / RE813901
Werklamp met stevig onderstel. Aantal Lumen: 1600 lm / 2400 lm Wattage: 20 Watt / 30 Watt Materiaal: gegoten aluminium body Kabel: HO7RN-F 2G, 1.0-kabel Kabellengte: 5 meter! Bescherming: IP65 / Klasse II

LED WERK VERLICHTING RELED WORK

Nieuw!



5 meter kabel!
29,95
excl. btw
36,24
incl. btw

WERKLAMP 10W / 800 LUMEN
Art. nr: RELED818890
Werklamp met stevig onderstel. Aantal Lumen: 800 lm Wattage: 10 Watt Materiaal: gegoten aluminium body Kabel: HO5RN-F 3G1,0MM² Kabellengte: 5 meter! Bescherming: IP65 / Klasse II



66,75
excl. btw
80,77
incl. btw

WERKLAMP 50W / 4000 LUMEN
Art. nr: RELED818999
Werklamp met stevig onderstel. Aantal Lumen: 2400 lm Wattage: 50 Watt Materiaal: gegoten aluminium body Kabel: HO5RN-F 3G1,0MM² Kabellengte: 5 meter! Bescherming: IP65 / Klasse II

LED WERK VERLICHTING RELED WORK

Nieuw!



5 meter kabel!
145,00
excl. btw
175,45
incl. btw

LED WERKLAMP, 70 WATT / 6300 LUMEN
Art. nr: RELED819019
LED werklamp met stevige standaard. Aantal Lumen: 2400 lm Wattage: 70 Watt Materiaal: gegoten aluminium body Kabel: HO7RN-F 3X1,5MM² Kabellengte: 5 meter! Bescherming: IP65 / Klasse II

LED WERK VERLICHTING RELED WORK

Nieuw!



5 meter kabel!
130,00
excl. btw
157,90
incl. btw

LED WERKLAMP, 50 W / 4000 LM
Art. nr: RELED819002
Compacte draagbare LED werklamp met kunststof rubberen behuizing. Licht volume: 50 Watt / 4000 lumen Afmetingen: 130 x 310 x 340 mm Wattage: 50 Watt Voorzien van 2 stopcontacten (IP44) LENGTE KABEL: 5 METER! Beschermingsklasse: IP44

HALOGEEN VERLICHTING RELIGHT WORK



5 meter kabel!
Halogeen!
19,30
excl. btw
23,35
incl. btw

HALOGEEN WERKLAMP, 400 WATT
Art. nr: RE813918
Halogeen werklamp met 400 Watt Wattage: 400 Watt Glas: Klasse II Tube: Klasse C Kabel: HO7RN-F 2G 1.0-kabel IPX4 LENGTE KABEL: 5 METER! Bescherming: IP54



30,90
excl. btw
37,39
incl. btw

HALOGEEN LAMP, 1000 WATT
Art. nr: RE813925
Halogeen werklamp met 1000 Watt Wattage: 1000 Watt Glas: Klasse II Tube: Klasse C Kabel: HO7RN-F 2G 1.0-kabel IPX4 LENGTE KABEL: 5 METER! Bescherming: IP54

HALOGEEN WAND VERLICHTING RELIGHT



Halogeen!
7,90
excl. btw
9,56
incl. btw

WANDLAMP 120W / 2300 LUMEN
Art. nr: RELIGHT816865
Halogeen wandarmatuur met bevestigingsbeugel en 2300 lumen lichtopbrengst. Aantal Lumen: 2.300 lm Kleurtemperatuur: 3000K Wattage: 120 Watt Halogeen Materiaal: gegoten aluminium / glas Afmetingen: 13,3 x 10 x 19 cm Bescherming: IP44 / Klasse C



10,70
excl. btw
12,95
incl. btw

WANDLAMP 400W / 7000 LUMEN
Art. nr: RELIGHT816889
Halogeen wandarmatuur met bevestigingsbeugel en 7000 lumen lichtopbrengst. Aantal Lumen: 7.000 lm Kleurtemperatuur: 3000K Wattage: 400 Watt Halogeen Materiaal: gegoten aluminium / glas Draaibereik spot: 130° Bescherming: IP44 / Klasse C

STATIEF RELIGHT WORK



50,30
excl. btw
60,86
incl. btw

RELIGHT STATIEF
Art. nr: RE813956
Statief voor werklamp. Verstelbaar: 75-160 cm

LED WERK VERLICHTING RELED WORK



LED!
139,80
excl. btw
169,16
incl. btw

LED WERKLAMP, 36 WATT
Art. nr: RELED815189
Compacte draagbare LED werklamp met aluminium behuizing. Licht volume: 4000 Watt Afmetingen: 320 x 258 x 83 mm Wattage: 36 Watt Gewicht: 2,1 Kg Kabellengte: 3 meter Beschermingsklasse: I

HANDLAMPEN RELIGHT WORK



5 meter kabel!
19,90
excl. btw
24,08
incl. btw

RELIGHT WERK/HANDLAMP
Art. nr: RE814014
Werk / handlamp met max. 60 Watt Wattage: 60 Watt Afmeting: 14 x 11 x 29 cm Voltage: 230 Volt - 50 hz Kabel: 2H05 RN-F 2G 1.0-kabel Kabellengte: 5 meter

RELED WORK



LED!
Opladbaar!
26,30
excl. btw
31,92
incl. btw

OPLAADBARE HANDLAMP
Art. nr: RE814021
Werklamp oplaadbaar 60 LED. Voorzien van een magneet en haak. Batterij: Ni-Mh 3,6V, 1800 mAh Brandduur: 3 - 4 uur Oplader: AC/DC oplader incl. 12V Aantal LED: 60 LED's Bescherming: IP65

CFL VERLICHTING RELIGHT WORK



94,90
excl. btw
114,83
incl. btw

CFL DRAAGBARE WERKLAMP
Art. nr: RE813697
Complete draagbare werklamp met 2 waterproof ingebouwde stopcontacten, handvat en 5 m flexibele kabel. Wattage: 3 x 24W Lamphouder: 2G11 LENGTE KABEL: 5 METER!

RELED WORK



5 meter kabel!
107,50
excl. btw
130,08
incl. btw

CFL DRAAGBARE WERKLAMP
Art. nr: RE813703
Complete draagbare constructie lamp met 2 waterproof ingebouwde stopcontacten, aanpasbaar voetstuk en 5 m kabel. Wattage: 3 x 36W Lamphouder: 2G11 LENGTE KABEL: 5 METER!

reled en relight werkverlichting



LED WERKLAMP **Nieuw!**



LED DRAAGBARE WERKLAMP
 Art. nr: RELED818852
 LED werklamp met uitklaphaak (360°) en magneetbevestiging.
 Wattage: 3 Watt
 Aantal lumen: 150 Lumen
 3x AA-batterijen
 Bescherming: IP20
 Verwijderingsbijdrage: €0,42

LED WERKLAMP **Nieuw!**



LED OPLAADBARE WERKLAMP
 Art. nr: RELED818876
 LED oplaadbare werklamp met uitklaphaak en 4 magneten voor bevestiging.
 Wattage: 3 Watt
 Aantal lumen: 250 Lumen
 Accu: Lithium 3.7V, 1900 mAh
 Oplaadtijd: 5-6 uur
 Werktijd: 3-5 uur

LED HOOFDLAMP **Nieuw!**



LED HOOFDLAMP MET ZOOM
 Art. nr: RELED818920
 LED hoofdlamp met verstelbare lichthoek/focus en waarschuwingslicht.
 Wattage: 3 Watt
 Aantal lumen: 300 Lumen
 3x AA-batterijen
 Bescherming: IP20

LED HOOFDLAMP **Nieuw!**



LED HOOFDLAMP
 Art. nr: RELED818937
 LED hoofdlamp met verstelbare lichthoek/focus, water- en schokbestendig.
 Wattage: 1 Watt
 Aantal lumen: 20 Lumen
 3x AAA-batterijen
 Bescherming: IP20

LED HANDLAMP **Nieuw!**



LED DRAAGBARE HANDLAMP
 Art. nr: RELED818968
 LED handlamp met een lichtstroom van 250 lumen (hoog) en 50 lumen (laag).
 Licht(straal): CREE XPG (500 meter)
 Wattage: 5 Watt
 Aantal lumen: 250 Lumen
 Batterij: Lithium 3.7V, 4400 mAh
 Gewicht: 700 gram

LED ZAKLAMP **Nieuw!**



LED ZAKLAMP / NACHTLAMPJE
 Art. nr: RELED818845
 LED noodzaklamp met nachtlampje.
 Licht(straal): CREE XPG (500 meter)
 Wattage: 1 Watt
 Aantal lumen: 50 Lumen
 3 standen: 20 - 50 - 100%
 Batterij: Lithium 3.6V, 600 mAh
 Werkt op AAA-batterijen!

LED ZAKLAMP **Nieuw!**



LED FOCUS ZAKLAMP
 Art. nr: RELED818838
 LED focus zaklamp met stevig aluminium behuizing. Incl. koord.
 Wattage: 3W
 Lumen: 150 lm
 Batterij: 3x AAA
 Bescherming: IP44
 Afm.: Ø3,3 x 12,5 cm

Aluminium! **Nieuw!**



LED FOCUS ZAKLAMP
 Art. nr: RELED818951
 LED focus zaklamp met stevig aluminium behuizing. Incl. koord.
 Wattage: 5W
 Lumen: 300 lm
 Batterij: 3x D-batterij
 Bescherming: IP44
 Afm.: Ø5,0 x 30 cm

LED PLAFOND VERLICHTING **Nieuw!**



LED PLAFONNIERE MET GLAZEN KAP
 Art. nr: RELED815264 (14W)
 Art. nr: RELED815271 (20W)
 RELED LED plafonniere met zilverwit glazen kap en metalen basis.
 Aantal LED's: 60 / 96
 Voltage: AC85 - 265V
 Kleurtemperatuur: 2.700 Kelvin
 Wattage: 14 Watt / 20 Watt
 Materiaal: metalen basis / glazen kap
 Afmetingen: Ø250 / Ø300 x 98 mm

LED PLAFOND VERLICHTING **Nieuw!**



PLAFONNIERE MET KUNSTSTOF KAP
 Art. nr: RELED818760 (17W)
 Art. nr: RELED818777 (28W)
 RELED LED plafonniere met zilverwit kunststof kap en basis.
 Aantal lumen: 1300 / 2100
 Voltage: AC100 - 240V / 50/60Hz
 Kleurtemperatuur: 3.000 Kelvin
 Wattage: 17 Watt / 21 Watt
 Materiaal: kunststof kap
 Afmetingen: Ø305x84 / Ø400 x 96 mm

PLAFOND VERLICHTING **Nieuw!**



PLAFONNIERE MET GLAZEN KAP
 Art. nr: RELIGHT815202 (23cm)
 Art. nr: RELIGHT815219 (28cm)
 RELIGHT plafonniere. Glazen kap en metalen behuizing.
 Lamphouder: 1x E27 / 2x E27
 Stroomtoevoer: 230V ~ 50Hz
 Materiaal: metalen basis / glazen kap
 Bescherming: IP40
 Afmeting: Ø230 / Ø280 x 98 mm
 Gewicht: 1,2 kg / 1,3 kg

T5 ADAPTER KIT **Nieuw!**



T8-T5 ADAPTER KIT, ENERGY SAVER
 Art. nr: RELIGHT818807 (28W) 19,95
 Art. nr: RELIGHT818814 (35W) 21,50
 De T5 Adapter Kit bestaat uit: T5 adapter, T5 connector en starter.
 - Vervangt de T8 naar T5 d.m.v. adapters
 - Eenvoudige installatie in 3 stappen
 - Energiezuinig tot 50%
 - Geen flits, trilling en geluid
 - Levensduur > 3 jaar
 - 220V-250V, 50/60Hz

LED ARMATUREN **Nieuw!**



LED ARMATUUR, 1000/1500 LUMEN
 Art. nr: RELED12
 Art. nr: RELED18
 12W en 18W LED armatuur zonder clips!
 Aantal Lumen: 1000 lm / 1500 lm
 Kleurtemperatuur: 4000K
 Wattage: 12 Watt / 18 Watt
 Materiaal: Kunststof
 Afmetingen: 590 x 86 x 66 mm
 Bescherming: IP65 / Klasse A
 Energielabel: A

LED ARMATUUR, 2000/3000 LUMEN
 Art. nr: RELED24
 Art. nr: RELED36
 24W en 36W LED armatuur zonder clips!
 Aantal Lumen: 2000 lm / 3000 lm
 Kleurtemperatuur: 4000K
 Wattage: 24 Watt / 36 Watt
 Materiaal: Kunststof
 Afmetingen: 1180 x 86 x 66 mm
 Bescherming: IP65 / Klasse A
 Energielabel: A

TL ARMATUREN **Nieuw!**



TL ARMATUUR, 1X 18W / 1X 36W
 Art. nr: RELIGHT118
 Art. nr: RELIGHT136
 Spatwaterdicht (IP65) TL-armatuur.
 Wattage: 1x 18W / 2x 36W
 Lichtkleur: 6500K
 Lichtbron: inclusief 1 x T8 van 18/36 Watt
 Materiaal: Kunststof
 Afmetingen: 655 x 72 x 86 mm
 Bescherming: IP65 / Klasse A
 Energielabel: B

TL ARMATUUR, 2X 18W / 2X 36W
 Art. nr: RELIGHT218
 Art. nr: RELIGHT236
 Spatwaterdicht (IP65) TL-armatuur.
 Wattage: 2x 18W / 2x 36W
 Lichtkleur: 6500K
 Lichtbron: inclusief 2 x T8 van 18/36 Watt
 Materiaal: Kunststof
 Afmetingen: 1265 x 115 x 86 mm
 Bescherming: IP65 / Klasse A
 Energielabel: A

reled en relight verlichting



LEDCOINS

Nieuw!

De nieuwe inbouwspots - LEDCOINS - bieden de volgende voordelen:

- Door de lage inbouwdiepte van slechts 50 mm zijn ze bijzonder geschikt voor verlaagde plafonds gemaakt van hout en gipsplaat
- Onbeperkt koppelbaar, en of het nu 50 cm of 5 meter is; de afstand kunt u zelf naar wens bepalen.
- Geen transformator nodig.
- Hoge veiligheid door geringe warmteontwikkeling
- Zeer eenvoudig te monteren
- De LED-module is afzonderlijk verkrijgbaar voor aanpassing van bestaande inbouwarmaturen met lampen met een diameter van 51 mm.
- Verkrijgbaar in vaste of zwenkbare uitvoering, met mat glas of helder glas.

LED Coin

Gangbare inbouw-diameters van 68 mm en 90 mm

Roestvaste materialen

Aansluitbox - eenvoudige montage zonder gereedschap

Uitwisselbare LED-module met 30.000 uur levensduur



Ledcoins!

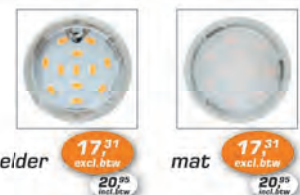

helder 17,31 excl. btw 20,95 incl. btw
 mat 17,31 excl. btw 20,95 incl. btw

HELDER GLAS Art. nr: 93817
 MAT GLAS Art. nr: 93819



In verschillende kleuren en uitvoeringen verkrijgbaar!



LEDCOINS INBOUWSPOTS, TYPE LEDCOINS

Met deze LEDCOINS zijn deze inbouwspots oneindig koppelbaar met een tussenruimte van slechts 50 mm.

Art. nr: 92754	1x 6,8W	Kleur: wit/mat	Prijs: 21,45	Art. nr: 92755	Set van 3	Prijs: 61,94
Art. nr: 92756	1x 6,8W	Kleur: RVS/holder	Prijs: 21,45	Art. nr: 92757	Set van 3	Prijs: 61,94
Art. nr: 92758	1x 6,8W	Kleur: Chro/holder	Prijs: 21,45	Art. nr: 92759	Set van 3	Prijs: 61,94
Art. nr: 92767	1x 6,8W	Kleur: RVS/holder	Prijs: 25,58	Art. nr: 92768	Set van 3	Prijs: 71,86

LEDCOINS INBOUWSPOTS, TYPE LEDCOINS

Met deze LEDCOINS zijn deze inbouwspots oneindig koppelbaar met een tussenruimte van slechts 50 mm.

Art. nr: 92769	1x 6,8W	Kleur: Chro/holder	Prijs: 25,58	Art. nr: 92770	Set van 3	Prijs: 71,86
Art. nr: 92776	3x 6,8W	Kleur: zw/mat	Prijs: 71,86	Art. nr: 92775	wit/mat 3x	Prijs: 71,86
Art. nr: 92777	1x 6,8W	Kleur: RVS/mat	Prijs: 25,58	Art. nr: 92778	Set van 3	Prijs: 71,86
Art. nr: 92779	1x 6,8W	Kleur: Chro/mat	Prijs: 25,58	Art. nr: 92780	Set van 3	Prijs: 71,86

paulmann led verlichting

LICHTBRONNEN



PAULMANN LICHTBRONNEN

Paulmann beschikt over verschillende lichtbronnen. Enkele voorbeelden uit het assortiment zijn:

Art. nr: 28180	LED standaardlamp	Watt: 7W	Fitting: E27	Kleur: goudlicht	Prijs: 29,71
Art. nr: 28348	LED st.lamp dimbaar	Watt: 10W	Fitting: E27	Kleur: 6500K	Prijs: 10,70
Art. nr: 28349	LED st.lamp dimbaar	Watt: 10W	Fitting: E27	Kleur: 2700K	Prijs: 10,70
Art. nr: 28350	LED st.lamp dimbaar	Watt: 6W	Fitting: E27	Kleur: 2700K	Prijs: 9,05

PAULMANN LICHTBRONNEN

Art. nr: 28351	LED kaars dimbaar	Watt: 5,5W	Fitting: E14	Kleur: 2700K	Prijs: 10,70
Art. nr: 28352	LED kogellamp dimb.	Watt: 6,5W	Fitting: E14	Kleur: 2700K	Prijs: 10,70
Art. nr: 28353	LED kogellamp dimb.	Watt: 6,5W	Fitting: E27	Kleur: 2700K	Prijs: 10,70
Art. nr: 28344	LED reflector dimb.	Watt: 7W	Fitting: GU10	Kleur: 2700K	Prijs: 9,05
Art. nr: 28345	LED reflector dimb.	Watt: 8W	Fitting: GU10	Kleur: 2700K	Prijs: 11,53

LEDSTRIPS WARMWIT



LED STRIPS IN DE KLEUR WARM-WIT, 3000K

LED-strips in de kleur: Warmwit, 3000K. Inclusief trafo m.u.v. art. nr: 70212.

Art. nr: 70212	3 x 3,12 W	Lengte strip: 3 x 97 cm	Lichtkleur: 3000 K	Warmwit	Prijs: 27,23
Art. nr: 70317	1 x 4,8 W	Lengte strip: 150 cm	Lichtkleur: 3000 K	Warmwit	Prijs: 23,10
Art. nr: 70320	1 x 9,7 W	Lengte strip: 300 cm	Lichtkleur: 3000 K	Warmwit	Prijs: 34,67

LEDSTRIPS RGB



LED STRIPS IN DE KLEUR RGB

LED-strips in de kleur: RGB. Inclusief trafo m.u.v. art. nr: 70214.

Art. nr: 70214	3 x 9,36 W	Lengte strip: 3 x 97 cm	-	RGB	Prijs: 50,37
Art. nr: 70322	1 x 28,8 W	Lengte strip: 300 cm	Incl. trafo 48VA	RGB	Prijs: 63,60
Art. nr: 70594	1 x 28,8 W	Lengte strip: 300 cm	-	RGB	Prijs: 37,98



LED STRIPS BASISSETS INCL. TRAF0 IN DE KLEUR WARM-WIT, 3000K

LED-strips basissets in de kleur: Warmwit, 3000K

Art. nr: 70510	IP44	9,7 W	Lengte strip: 3 meter	Lichtkleur: 3000 K	Warmwit	Prijs: 42,11
Art. nr: 70428	ECO	7,2 W	Lengte strip: 3 meter	Lichtkleur: 3000 K	Warmwit	Prijs: 25,58



LED STRIPS BASISSETS INCL TRAF0 IN DE KLEUR RGB

LED-strips basissets in de kleur: RGB.

Art. nr: 70512	IP44	28,8 W	Lengte strip: 3 meter	Inclusief trafo	RGB	Prijs: 67,73
Art. nr: 70430	ECO	21,6 W	Lengte strip: 3 meter	Inclusief trafo	RGB	Prijs: 42,11



LED LICHTLIJST, TYPE BARI

Nieuw!

Daglicht!

LED ONDERBOUW LICHTLIJST, BARI
 Art. nr: 1301103073
 - IP20 - 6500 K
 - 1 x 10W - Afm. 618 x 29 x 44 mm

15,93
excl. btw
18,94
incl. btw

LED ONDERBOUW, TYPE BERN

LED ONDERBOUW, TYPE BERN PLUS
 Art. nr: 1702033445
 - Plus silver - 4000 K
 - 2 x 2,9W - Afm. 530 x 50 x 18 mm

27,00
excl. btw
32,67
incl. btw

LED ONDERBOUW, TYPE BERN PLUS
 Art. nr: 1703033447
 - Plus silver - 4000 K
 - 3 x 2,9W - Afm. 770 x 50 x 18 mm

32,75
excl. btw
39,63
incl. btw

LED ONDERBOUW, TYPE BERN PLUS
 Art. nr: 1702033461
 - Plus wit - 4000 K
 - 2 x 2,9W - Afm. 530 x 50 x 18 mm

27,00
excl. btw
32,67
incl. btw

LED ONDERBOUW, TYPE BERN PLUS
 Art. nr: 1703033462
 - Plus wit - 4000 K
 - 3 x 2,9W - Afm. 770 x 50 x 18 mm

32,75
excl. btw
39,63
incl. btw

LED ONDERBOUW, TYPE DUBLIN



3 x 2W!

48,70
excl. btw
58,93
incl. btw

LED DRIEHOEKSPOT, TYPE DUBLIN
 Art. nr: 1754001163KV
 - LED - 3000 K
 - 3 x 2W - Afm. 126 x 126 x 45 mm

LED LICHTLIJST, TYPE HAMBURG



29,90
excl. btw
36,19
incl. btw

LED LICHTLIJST, TYPE HAMBURG
 Art. nr: 1701183350
 - IP20 - 4000 K
 - 18W - Afm. 1279 x 42 x 64 mm

38,75
excl. btw
46,93
incl. btw

LED LICHTLIJST, TYPE HAMBURG
 Art. nr: 1701243351
 - IP20 - 4000 K
 - 24W - Afm. 1579 x 42 x 64 mm

LED LICHTLIJST, TYPE HANNOVER

4000K!



LED LICHTLIJST, TYPE HANNOVER
 Art. nr: 1301093472
 - IP20 - 4000 K
 - 1 x 9W - Afm. 622 x 49 x 62 mm

24,35
excl. btw
29,46
incl. btw

LED LICHTLIJST, TYPE HANNOVER
 Art. nr: 1302093477
 - IP20 - 4000 K
 - 2 x 9W - Afm. 622 x 84 x 62 mm

40,95
excl. btw
49,55
incl. btw

LED LICHTLIJST, TYPE HANNOVER
 Art. nr: 1301183474
 - IP20 - 4000 K
 - 1 x 18W - Afm. 1232 x 49 x 62 mm

33,20
excl. btw
40,17
incl. btw

LED LICHTLIJST, TYPE HANNOVER
 Art. nr: 1302183478
 - IP20 - 4000 K
 - 2 x 18W - Afm. 1232 x 84 x 62 mm

55,35
excl. btw
66,77
incl. btw

LED ONDERBOUWVERLICHTING



4 x 1W!

25,05
excl. btw
30,31
incl. btw

LED ONDERBOUWVERLICHTING, PUCK
 Art. nr: 11010031
 - Wit - 6500 K
 - 4 x 1W - Afm. 0,7 x 5,5 x 5,5 cm

PLAFONDLAMP, TYPE NEAPEL



Incl. 2 x energie spaarlampen!

39,85
excl. btw
48,92
incl. btw

PLAFONDLAMP, TYPE NEAPEL
 Art. nr: 14020044KV
 - Wit - 4000 K
 - 2 x 18W - Incl. 2 x Energiespaarlampen
 - Afm. 635 x 156 x 66 mm

LED ONDERBOUW VERLICHTING OLBIA



LED ONDERBOUW VERLICHTING, TYPE OLBIA
 Art. nr: 1701032332
 - LED - 4000 K
 - 4W - Afm. 300 x 25 x 9 mm

24,35
excl. btw
29,46
incl. btw

LED ONDERBOUW VERLICHTING, TYPE OLBIA
 Art. nr: 1701052334
 - LED - 4000 K
 - 6W - Afm. 500 x 25 x 9 mm

28,80
excl. btw
34,95
incl. btw

LED ONDERBOUW VERLICHTING, TYPE OLBIA
 Art. nr: 1701082336
 - LED - 4000 K
 - 9W - Afm. 800 x 25 x 9 mm

37,85
excl. btw
45,96
incl. btw

LED ONDERBOUW VERLICHTING, TYPE OLBIA
 Art. nr: 1701102338
 - LED - 4000 K
 - 12W - Afm. 1000 x 25 x 9 mm

42,05
excl. btw
50,98
incl. btw

LED WANDLAMP MET SCHAKELAAR, OSLO



LED WANDLAMP MET SCHAKELAAR, TYPE OSLO
 Art. nr: 1701053384
 - Met schakelaar - 4000 K
 - 1 x 5W - Afm. 374 x 40 x 87 mm

21,05
excl. btw
25,47
incl. btw

LED WANDLAMP MET SCHAKELAAR, TYPE OSLO
 Art. nr: 1701083386
 - Met schakelaar - 4000 K
 - 1 x 8W - Afm. 374 x 40 x 87 mm

28,80
excl. btw
34,95
incl. btw

met schakelaar!

WANDLAMP MET STOPCONTACT, OSLO S



WANDLAMP MET STOPCONTACT, TYPE OSLO S
 Art. nr: 14020025KV Verwijderingsbijdrage: €0,14
 - Met stopcontact - 4000 K
 - 8W - Afm. 449 x 49 x 87 mm
 - Incl. 1 x Energiespaarlamp

20,95
excl. btw
25,92
incl. btw

LED WANDLAMP MET STOPCONTACT, TYPE OSLO S
 Art. nr: 1701053385
 - Met stopcontact - 4000 K
 - 5W - Afm. 449 x 49 x 87 mm

27,70
excl. btw
33,95
incl. btw

LED WANDLAMP MET STOPCONTACT, TYPE OSLO S
 Art. nr: 1701083387
 - Met stopcontact - 4000 K
 - 8W - Afm. 677 x 49 x 87 mm

35,45
excl. btw
42,98
incl. btw

LED TL ARMATUUR, TYPE PARIS



26,00
excl. btw
32,10
incl. btw

LED LICHTBUIS, TYPE PARIS
 Art. nr: 1701053376
 - LED - 4000 K
 - 4W - Afm. 60 x 35 x 310 mm

31,00
excl. btw
37,91
incl. btw

LED LICHTBUIS, TYPE PARIS
 Art. nr: 1701083377
 - LED - 4000 K
 - 7W - Afm. 60 x 35 x 510 mm

LED ONDERBOUW, TYPE VESIO



LED ONDERBOUW MET SCHAKELAAR VESIO
 Art. nr: 1701053077
 - LED - 4000 K
 - 5W - Afm. 300 x 22 x 36 mm

20,90
excl. btw
24,91
incl. btw

LED ONDERBOUW MET SCHAKELAAR VESIO
 Art. nr: 1701093078
 - LED - 4000 K
 - 9W - Afm. 600 x 22 x 36 mm

25,80
excl. btw
30,98
incl. btw

LED ONDERBOUW MET SCHAKELAAR VESIO
 Art. nr: 1701123079
 - LED - 4000 K
 - 12W - Afm. 900 x 22 x 36 mm

30,80
excl. btw
37,77
incl. btw

LED ONDERBOUW MET SCHAKELAAR VESIO
 Art. nr: 1701163080
 - LED - 4000 K
 - 16W - Afm. 1200 x 22 x 36 mm

35,75
excl. btw
42,71
incl. btw

LED PLAFONNIÈRE, MARIBU



LED OPBOUW ROND, TYPE MARIBU
 Art. nr: 1701123404
 - LED - 4000 K
 - 12W - Afm. 30 x Ø 170 mm

37,85
excl. btw
45,96
incl. btw

LED OPBOUW ROND, TYPE MARIBU
 Art. nr: 1701183405
 - 18W - Afm. 30 x Ø 225 mm

50,95
excl. btw
61,95
incl. btw

LED OPBOUW VIERKANT, TYPE MARIBU
 Art. nr: 1701123406
 - LED - 4000 K
 - 12W - Afm. 30 x 170x170 mm

37,85
excl. btw
45,96
incl. btw

LED OPBOUW VIERKANT, TYPE MARIBU
 Art. nr: 1701183407
 - 18W - Afm. 30 x 225x225 mm

50,95
excl. btw
61,95
incl. btw

LED PANEEL, TYPE MERAN



LED PANEEL ROND, TYPE MERAN
 Art. nr: 1660002520
 - LED - 4000 K
 - 13,5W - Afm. 23 x Ø 170 mm

35,45
excl. btw
42,98
incl. btw

LED PANEEL ROND, TYPE MERAN
 Art. nr: 1654002521
 - 19W - Afm. 23 x Ø 225 mm

48,70
excl. btw
58,93
incl. btw

LED PANEEL VIERKANT, TYPE MERAN
 Art. nr: 1660002526
 - LED - 4000 K
 - 13,5W - Afm. 23 x 170x170 mm

35,45
excl. btw
42,98
incl. btw

LED PANEEL VIERKANT, TYPE MERAN
 Art. nr: 1654002527
 - 19W - Afm. 23 x 225x225 mm

48,70
excl. btw
58,93
incl. btw



Uw gereedschapswagen zelf samenstellen!

ERRO ELITE GEREEDSCHAPSWAGENS EVENTUEEL GEVULD MET VERSCHILLENDE INLAYS (ZIE ONDERAAN DE PAGINA) NAAR KEUZE:

3 laden en opbergvak



14003
LEEG

364,30
excl. btw
440,80
incl. btw

5 laden



14005
LEEG

435,25
excl. btw
526,65
incl. btw

6 laden



14006
LEEG

454,30
excl. btw
549,70
incl. btw

7 laden



14007
LEEG

473,45
excl. btw
572,87
incl. btw

Max. 3 inlays per lade!



150013
LEEG

1.008,00
excl. btw
1.219,68
incl. btw

13 laden

Verkrijgbaar in de volgende RAL kleuren:



ERRO ELITE GEREEDSCHAPSWAGENS MET VERSCHILLENDE AANTALLEN IN LADES

ERRO ELITE gereedschapswagens met 3, 5, 6, 7 of 13 laden. Deze wagens kunnen gevuld worden voor een aantal laden met verschillende inlays met AMPRO gereedschappen. ERRO ELITE gereedschapswagens zijn verkrijgbaar in 4 verschillende RAL kleuren en 5 verschillende uitvoeringen: namelijk 3, 5, 6, 7 of 13 laden. Stel zelf uw wagen samen!

ERRO ELITE GEREEDSCHAPSWAGENS (LEEG), TYPE 14003, 14005, 14006, 14007 EN 15008

ERRO ELITE gereedschapswagens zijn verkrijgbaar in 4 verschillende kleuren en in 5 verschillende uitvoeringen: namelijk 3, 5, 6, 7 of 13 laden.

Artikelnummer	RAL Kleur	Aantal laden	Prijs excl. btw	Prijs incl. btw
Art. nr.: 1713003.02	Rood	Gereedschapswagen met 3 laden	364,30	440,80
Art. nr.: 1714005.02	Rood	Gereedschapswagen met 5 laden	435,25	526,65
Art. nr.: 1714006.02	Rood	Gereedschapswagen met 6 laden	454,30	549,70
Art. nr.: 1714007.02	Rood	Gereedschapswagen met 7 laden	473,45	572,87
Art. nr.: 150013.02	Rood	Gereedschapswagen met 13 laden	1.008,00	1.219,68



Uw gereedschapswagen zelf samenstellen met onderstaande inlays van AMPRO:

40T32173 17,30 excl. btw 20,52 incl. btw	40T28951 42,60 excl. btw 51,58 incl. btw	40T41489 99,15 excl. btw 119,57 incl. btw	40T28952 31,00 excl. btw 37,51 incl. btw	40T45030 39,25 excl. btw 47,29 incl. btw	40T18400 18,90 excl. btw 22,57 incl. btw	40T40187 59,65 excl. btw 72,18 incl. btw	40T28953 43,45 excl. btw 52,57 incl. btw	40T20680 47,40 excl. btw 57,28 incl. btw	40T40188 46,25 excl. btw 55,98 incl. btw
40T28954 49,40 excl. btw 59,77 incl. btw	40T45240 39,65 excl. btw 47,38 incl. btw	40T22903 33,40 excl. btw 40,41 incl. btw	40T40593 41,50 excl. btw 50,22 incl. btw	40T29654 49,80 excl. btw 60,26 incl. btw	40T45425 60,50 excl. btw 73,21 incl. btw	40T22904 32,80 excl. btw 39,69 incl. btw	40T40693 39,15 excl. btw 47,27 incl. btw	40T32098 23,30 excl. btw 28,19 incl. btw	40T28950 45,80 excl. btw 55,19 incl. btw
40T45207 28,45 excl. btw 34,42 incl. btw	40T33224 52,25 excl. btw 63,29 incl. btw	40T45822 73,10 excl. btw 88,45 incl. btw	40T40941 45,75 excl. btw 55,26 incl. btw	40A5616 91,65 excl. btw 110,90 incl. btw	40T18407 84,00 excl. btw 101,54 incl. btw	40T45208 71,95 excl. btw 87,06 incl. btw	40T32185 35,25 excl. btw 42,55 incl. btw	40T30902 29,75 excl. btw 36,20 incl. btw	40T33225 56,40 excl. btw 68,24 incl. btw
40T45013 39,25 excl. btw 47,48 incl. btw	40T40192 47,40 excl. btw 57,28 incl. btw	40T40193 267,40 excl. btw 323,25 incl. btw	40T46059 27,00 excl. btw 32,57 incl. btw	40T32190 24,15 excl. btw 29,27 incl. btw	40T45032 36,90 excl. btw 44,25 incl. btw	40T45535 178,75 excl. btw 216,29 incl. btw	40T47010 10,90 excl. btw 13,15 incl. btw	40T47011 2,45 excl. btw 3,21 incl. btw	

Voor meer informatie over de inlays kijk op:

WWW.VSABELGIUM.BE

waterloo en erro gereedschapswagens



GEVULDE GEREEDSCHAPSKOFFER



69-DELIGE GEVULDE GEREEDSCHAPSKOFFER, TYPE 40T47130

Art. nr: 40T47130

Kleine metalen plooi-koffer inclusief: doppensets 3/8" (10-32 mm), 1/4" (4-14 mm), klauwhamer, ringsteeksleutelset (8-22mm), tangenset, schroevendraaierset, inbussleutelset (1,5-10 mm). Afmeting: B410 x D220 x H295 mm

69-delig!

190,45
excl. btw

230,94
incl. btw

GEVULDE GEREEDSCHAPSKOFFER



76-delig!

76-DELIGE GEVULDE GEREEDSCHAPSKOFFER, TYPE 40T47131

Art. nr: 40T47131

Grote metalen plooi-koffer inclusief: doppensets 1/2" (10-32 mm), 1/4" (4-14 mm), klauwhamer, afbrekmes, rolbandmaat 5M, ringsteeksleutelset (8-22mm), tangenset, schroevendraaierset, inbussleutelset (1,5-10 mm). Afmeting: B470 x D220 x H355 mm

294,40
excl. btw

356,22
incl. btw

GEVULDE GEREEDSCHAPSKIST



123-DELIGE GEVULDE GEREEDSCHAPSKIST, TYPE 40T47109

Art. nr: 40T47109

Professionele zwaargewicht laden. Volledig afsluitbaar. Bestaat uit: • 11 stuks 6 pt Hex gericht doppenet 1/4" • 18 stuks 6 pt Hex gericht doppenet 1/2" • 1 x Quick los ratel offset 1/4" • 1 x Quick release ratel offset 1/2" • 2 x Verlengstuk 1/4" • 2 x Verlengstuk 1/2" • 1 x Sliding T-bar 1/4" • 1 x Sliding T-bar 1/2" • 2 x Universele gewrichten 1/4" en 1/2" • 2 x Bougiedop 1/2" • 1 x Flexibel verlengstuk 150 mm • 18 stuks moersleutel set STAR en hex • 5 stuks ringsteeksleutels • 1 x Lange neus tang 150 mm • 1 x Combinatie tang 150 mm • 1 x diagonaal snijden tang 150 mm • 1 x grip tang 180 mm • 1 x waterpomp tang 180 mm vergrendelen • 1 x Veiligheid mes • 8 stuks schroevendraaiers ingesteld • 1 x Bithouder 1/4" • 1 x Spinner omgaan met universele voeg 1/4" • 36 stuks bit set 25mm • Bank hamer 300 gr. • 1 x LED zaklamp • Professional 3 lade gereedschapskist. Afmetingen: L 534 x B 255 x H 330 mm



123-delig!

331,90
excl. btw

401,50
incl. btw

GEVULDE GEREEDSCHAPSKIST



135-DELIGE GEVULDE GEREEDSCHAPSKIST, TYPE 40T47103

Art. nr: 40T47103

Professionele in metal kogelgelagerde gereedschapskist met 3 grote en 3 kleine laden. Volledig afsluitbaar. Afmetingen: L 660 x B 305 x H 385 mm
Bestaat uit:
• Doppensets 1/2" (10 - 32 mm) en 1/4" (4 - 14 mm)
• Ringsteeksleutels (10 - 19 mm)
• Tangenset en afbrekmes
• Schroevendraaierset PHILLIPS en zaagsnede
• Inbussleutels (1,5 - 10 mm)
• Rolbandmaat 5 meter
• Kniesleutelset (10x11 - 18x19mm)
• Bitset
• Hamer
• Minischroevendraaierset
• Gereedschapskist



135-delig!

674,50
excl. btw

816,75
incl. btw

AMPRO GEREEDSCHAPSET IN KOFFER



73-DELIGE AMPRO GEREEDSCHAP SET IN STEVIGE ALUMINIUM KOFFER, TYPE 40A1000

Art. nr: 40A1000

73-delige stevige aluminium gevulde koffer met kwalitatief hoog AMPRO gereedschappen.

73-delig!

279,15
excl. btw

337,77
incl. btw



AMPRO GEREEDSCHAPSET IN KOFFER



134-DELIGE AMPRO GEREEDSCHAP SET IN STEVIGE ALUMINIUM KOFFER, TYPE 40B1001

Art. nr: 40B1001

134-delige stevige aluminium gevulde koffer met kwalitatief hoog AMPRO gereedschappen. Ideaal voor zowel de professionele klus als de doe-het-zelver.

135-delig!

359,75
excl. btw

435,90
incl. btw



GEREEDSCHAPSKOFFERS



71,80
excl. btw

86,99
incl. btw

KUNSTSTOF GEREEDSCHAPSKOFFER, TYPE 34PP2314

Art. nr: 34PP2314

• 3-Laden gereedschapskoffer, met drie metalen laden over de gehele breedte. • Ruim opbergvak aan de bovenzijde. Metalen sluitingen. • Door het sluiten van de deksel vergrendelen de laden. Afmeting: B584 x D260 x H349 mm. Excl. gereedschap.



12,50
excl. btw

15,25
incl. btw

14" KUNSTSTOF GEREEDSCHAPSKOFFER, TYPE 34PP1406

Art. nr: 34PP1406

• Professionele gereedschapskoffer met grote capaciteit en voorzien van comfortabele handgreep. Goed toegankelijke, uitneembare tray biedt extra opslag en organisatie. Afmeting: B356 x D203 x H159 mm



20,50
excl. btw

24,91
incl. btw

17" KUNSTSTOF GEREEDSCHAPSKOFFER, TYPE 34PP1709

Art. nr: 34PP1709

• Professionele gereedschapskoffer met grote capaciteit en voorzien van comfortabele handgreep. Goed toegankelijke, uitneembare tray biedt extra opslag en organisatie. Afmeting: B431 x D234 x H228 mm

Afmeting: B431 x D234 x H228 mm

23" KUNSTSTOF GEREEDSCHAPSKOFFER, TYPE 34PP2310

Art. nr: 34PP2310

• Professionele gereedschapskoffer met grote capaciteit en voorzien van comfortabele handgreep. Goed toegankelijke, uitneembare tray biedt extra opslag en organisatie. Afmeting: B584 x D267 x H254 mm.

33,00
excl. btw

39,90
incl. btw



26" KUNSTSTOF GEREEDSCHAPSKOFFER, TYPE 34PP2610

Art. nr: 34PP2610

• Professionele gereedschapskoffer met grote capaciteit en voorzien van comfortabele handgreep. Goed toegankelijke, uitneembare tray biedt extra opslag en organisatie. Inclusief assortimentsdoos. Afm.: B660xD267xH254 mm. Excl. gereedschap.

37,20
excl. btw

45,51
incl. btw





KAR MET OPZETKIST

6 laden!



119,00
excl. btw
144,72
incl. btw

6-LADEN COMBISET, KAR MET OPZETKIST

Art. nr: 34CS6
Compacte rode gereedschapswagen met 6 laden waarvan 4 in de opzetkist en 2 in de wagen samen met 1 groot opbergvak. Afm.: 300x220x1025mm.

OPVUWBARE TAFEL

Opvouwbaar!



60,00
excl. btw
72,50
incl. btw

OPVUWBARE PVC-TAFEL

Art. nr: ERROZ182
Opvouwbaar tafel, gemaakt van hard PVC. Opgevouwen is de tafel zeer compact en gemakkelijk te transporteren. Ideaal voor tuin en camping. Afmetingen: B1820 x D740 x H740 mm.

GEREEDSCHAPSSET



149,00
excl. btw
180,23
incl. btw

186-dlg!

Trolley!

GEREEDSCHAPSSET IN ALUMINIUM KOFFER

Art. nr: ERROLB389
Erro 186-delig gereedschapset in aluminium trolley koffer. Afmetingen: B370 x D170 x H450 mm.

GEREEDSCHAPSSET



65,00
excl. btw
78,50
incl. btw

78-dlg!

ERRO GEREEDSCHAPSSET, ERRO78

Art. nr: ERRO78
Erro 78-delige gereedschapset, rood/zwart. Afmetingen: B415 x D320 x H105 mm.

PUINZAKKEN

Met koord!



Inhoud
45 liter!

5,40
excl. btw
6,53
incl. btw

10 STUKS PUINZAKKEN MET KOORD

Art. nr: X160231
Zeer sterke afvalzak van geweven polypropyleen, voorzien van bindkoord. Ideaal voor vervoer en opslag van zwaar afval, puin, zand, tuinafval etc. Verpakt per 10 stuks. Afm. 65 x 100 cm.

STELLING



36,70
excl. btw
44,21
incl. btw

ERRO STELLINGSREK

Art. nr: ERROREK175
Erro stelling rek met 5 houten legborden. Boutloze montage en geschikt voor zware lasten tot 175 kg per legbord.

GEREEDSCHAPSKIST

5-delig!



21,80
excl. btw
26,38
incl. btw

METALEN GEREEDSCHAPSKIST, 5-DELIG

Art. nr: 16E06
Metalen koffer met 4 open vakken die verwerkt zitten in de deksel. Onderin de koffer zit een groot vak voor het grotere gereedschap. Afmetingen: B430 x D210 x H210 mm.

KANTELBAKJES

21-bakjes!



34,95
excl. btw
42,23
incl. btw

ERRO OPBERGSYSTEEM, ERRO669HU

Art. nr: ERRO669HU
Erro opbergsysteem met kantelbakjes. Gemaakt van slagvast polystyreen en dus zeer stevig. Ideaal voor opslag van klein gereedschap. Afm.: B600 x D96 x H312 mm.

KUNSTSTOF GEREEDSCHAPSKOFFER



7,80
excl. btw
9,20
incl. btw

19,5 inch!

16,75
excl. btw
20,27
incl. btw

27 inch!

28 inch!

33,40
excl. btw
40,41
incl. btw

19,5" GEREEDSCHAPSKOFFER

Art. nr: ERROB13758
Erro gereedschapskoffer met groot opbergvak voor alle soorten gereedschap. Daarnaast heeft de gereedschapskoffer een inzetbak en een assortimentsvak in de deksel. Inhoud: 19,5 inch. Afm.: B480 x D260 x H255 mm. Belasting: 21 Kg.

27" GEREEDSCHAPSKOFFER

Art. nr: ERROB13765
Erro gereedschapskoffer met groot opbergvak voor alle soorten gereedschap. Daarnaast heeft de gereedschapskoffer een inzetbak en een assortimentsvak in de deksel. Inhoud: 27 inch. Afm.: B592 x D338 x H314 mm. Belasting: 28 Kg.

28" GEREEDSCHAPSKOFFER

Art. nr: ERROB17442
Erro gereedschapskoffer met aluminium handgreep en bevat een inzetbak voor schroeven of klein gereedschap. Deksel wordt stevig op zijn plek gehouden dankzij 2 robuuste metalen sluitingen die af te sluiten zijn middels een hangslot. Afm.: B595 x D345 x H355 mm.

ASSORTIMENTSDOOS



4,50
excl. btw
5,40
incl. btw

320 x 265 x 50 mm

18 bakjes

ERRO ASSORTIMENTSDOOS, ERROPP02

Art. nr: ERROPP02
Erro kunststof assortimentsdoos voorzien van 21 losse verdeelschotjes. Een opbergsysteem die zelf naar wens in te vullen is. Afmetingen: B380 x D300 x H60 mm.

6,00
excl. btw
7,20
incl. btw

380 x 300 x 60 mm

21 bakjes

ERRO ASSORTIMENTSDOOS, ERROPP03

Art. nr: ERROPP03
Erro kunststof assortimentsdoos voorzien van 21 losse verdeelschotjes. Een opbergsysteem die zelf naar wens in te vullen is. Afmetingen: B480 x D375 x H75 mm.

10,80
excl. btw
12,93
incl. btw

480 x 375 x 75 mm

21 bakjes

TOUW



11,50
excl. btw
13,90
incl. btw

POLYPROPEEN TOUW HASPEL 4MM / 100M

Art. nr: 7256630
Erro Polypropreen touw haspel 4mm / 100m. Rol polypropreen touw van 4 mm dik en 100 meter lang.



3,50
excl. btw
4,20
incl. btw

POLYPROPEEN TOUW 4MM / 2X20M

Art. nr: 7256616
Erro Polypropreen touw 4mm/ 2x20m. 2x klossen polypropreen touw van 4 mm dik en 20 meter lang.

3,10
excl. btw
3,75
incl. btw

POLYPROPEEN TOUW 6MM / 10M

Art. nr: 7256647
Erro Polypropreen touw 6mm/10m. Kloss polypropreen touw van 6 mm dik en 10 meter lang.

AFZETLINT



12,70
excl. btw
15,27
incl. btw

ERRO AFZETLINT, ROOD/WIT, 500 METER

Art. nr: X180401
Afzetlint rood-wit. Dikte: 80 mm. Lengte: 500 m.

TOUWKUBUS

Met afsnijmes!

2,05
excl. btw
2,36
incl. btw

TOUWKUBUS MET AFSNIJMES, 40 METER

Art. nr: 7280116
Kubus met 40 m. touw voorzien van afsnijmes.

BINDTOUW

50 gram!



7,60
excl. btw
9,00
incl. btw

ERRO BINDTOUW, 3X 50M / 3X 30 METER

Art. nr: 7381318
Bindtouw 50 gr. Afm.: 3x 50 m / 3x 30 m.

METSELDRAAD



4,35
excl. btw
5,20
incl. btw

ERRO NYLON METSELDRAAD, 4X 50 M

Art. nr: 7451851
ERRO Nylon metseldraad 4x50m. 50 meter metseldraad op rol verpakt per 4 rollen.

opberg- en gereedschapskoffers



MULTIROLLER **T4all**

MULTIROLLER MULTIPLEX
Art. nr: T812768
Multiroller met 4 wielen.
Draagkracht: 200 kg
Afmeting: 560 x 300 mm

MULTIROLLER MET REM
Art. nr: T812751
Multiroller met vaszetrem.
Draagkracht: 400 kg
Afmeting: 580 x 300 mm

PLATEAUWAGEN **T4all**

Opvouwbaar!

T4ALL PLATEAUWAGEN, TYPE ERRO150
Art. nr: ERRO0150
Inklapbare plateauwagen.
Afm.: B460 x D720 x H810 mm.
Belastbaarheid tot 150 kg.

STEEKWAGEN

Opvouwbaar!

OPVOUWBARE STEEKWAGEN, ERRO013
Art. nr: ERRO013
Materiaal: aluminium. In hoogte verstelbaar!
Afm.: B480 x D410 x H725-1000 mm.
Afm. klepmaat: 480 x 250 mm.
Belastbaarheid tot 70 kg.

STEEKWAGEN

150 kg!

METALEN STEEKWAGEN, TYPE ERRO1830
Art. nr: ERRO1830
Materiaal: Metaal
Afm.: B546 x D433 x H1255 mm.
Afm. klepmaat: 546 x 200 mm.
Belastbaarheid tot 150 kg.

ROLBOK **T4all**

Easy Lock Grip!

ROLBOK MET ANTISLIP POTEN
Art. nr: ERRO004
Rolbok van Erro. Antislip standaard. In hoogte verstelbaar. Rolbok met antislip poten en easy lock grip. Belastbaarheid tot 60 kg.
Afmetingen: B530 x D440 x H1010 mm.

SCHRAAG **T4all**

Set van 2!

T4ALL SCHRAAG, SET VAN 2 STUKS
Art. nr: ERRO0028
Schragsset 2-delig. Set a 2 stuks
Belastbaarheid tot 250 kg.
Afm.: B995 x D480 x H780 mm.

SCHRAAG

In hoogte verstelbaar!

T4ALL SCHRAAG, TYPE ERRO6022
Art. nr: ERRO6022
Schraag van metaal.
In hoogte verstelbaar!
Afm.: B680 x D580 x H800-1300 mm.
Belastbaarheid tot 150 kg.

WERKBANK

Opklapbaar!

WERKBANK, TYPE ERRO6010
Art. nr: ERRO6010
Opklapbare werkbank.
Afm.: B605 x D635 x H800 mm.
Belastbaarheid tot 100 kg.

BIONIC GRIP TANGEN

Nieuw!

- Bionic Grip tang met sluitmechanisme
- Open voorzijde
- Vervangt 37 sleutels
- Levenslange garantie
- Roestbestendig
- Soft, non slip grepen
- Zeer eenvoudig in gebruik

LOGGERHEAD BIONIC GRIP, 10-INCH
Art. nr: BG001595
10-inch: 21 - 30 mm

LOGGERHEAD BIONIC GRIP, 8-INCH
Art. nr: BG001038
8-inch: 13 - 20 mm

LOGGERHEAD BIONIC GRIP, 6-INCH
Art. nr: BG001588
6-inch: 7 - 14 mm

PVC, Copper, Black, Conduit

MADE IN THE USA

BIONIC WRENCH TANGEN

Nieuw!

- Bionic Wrench ringsleutel
- Gesloten voorzijde
- Vervangt 38 sleutels
- Levenslange garantie
- Roestbestendig
- Soft, non slip grepen
- Zeer eenvoudig in gebruik

LOGGERHEAD BIONIC WRENCH, 10-INCH
Art. nr: BW001076
10-inch: 21 - 30 mm

LOGGERHEAD BIONIC WRENCH, 8-INCH
Art. nr: BW001007
8-inch: 13 - 20 mm

LOGGERHEAD BIONIC WRENCH, 6-INCH
Art. nr: BW001045
6-inch: 7 - 14 mm

18 Wrench sizes (SAE & Metric)

14 Wrench sizes (SAE & Metric)

14 Wrench sizes (SAE & Metric)

MADE IN THE USA

transport hulpmiddelen en griptangen



RAACO ASSORTIMENTSDOOS ASSORTER



RAACO ASSORTIMENTSDOOS, ASSORTER 9

Art. nr: 136150
Assortimentsdoos met 9 vaste vakken, te sluiten met 1 schuifsluiting. Ideaal voor al uw kleine spullen. Gemaakt van polypropyleen. Afmetingen (LxBxH): 240 x 195 x 43 mm.

RAACO ASSORTIMENTSDOOS, ASSORTER 18

Art. nr: 136167
Assortimentsdoos met 18 vaste vakken, te sluiten met 1 schuifsluiting. Ideaal voor al uw kleine spullen. Gemaakt van polypropyleen. Afmetingen (LxBxH): 240 x 195 x 43 mm.

RAACO ASSORTIMENTSDOOS, ASSORTER 32

Art. nr: 136181
Assortimentsdoos met 32 vaste vakken, te sluiten met twee schuifsluitingen. Ideaal voor al uw kleine spullen. Gemaakt van polypropyleen. Afmetingen (LxBxH): 338 x 260 x 57 mm.

RAACO HANDYBOX

Silverline!



RAACO HANDY BOX MET 4 VAKKENDOZEN, SILVERLINE

Art. nr: 139113
Raaco Handy Box Silverline + gevuld met 4 assortimentendozen. De Handy Box van Raaco is een mobiele box gevuld met een viertal assortimentendozen: 4 x Profi Service Case 4-14 (12 kleine bakjes en 2 langwerpige). De box maakt het mogelijk om 4 assortimentendozen gemakkelijk en efficiënt te vervoeren. Afmetingen: 376 x 265 x 310 mm. Kleur: zwart.

BIJZONDERE KENMERKEN:

- 4 koffers meegeleverd
- Mobiel / draagbaar
- Stapelbaar
- Veel opbergruimte

GEVULDE ALUMINIUM REK

INCLUSIEF 7 CARRYLITE IN 3 SERIES:



CarryLite 55
5x10-25/2

CarryLite 80
5x10-15

CarryLite 150-9

857,35
excl. btw
1.037,39
incl. btw

GEVULD ALUMINIUM REK INCL. 7 CARRYLITE, S292

Art. nr: 188708
Aluminium rek voor het opbergen van de CarryLite vakkendozen. Geleverd inclusief:
- 1x CarryLite 55 5x10-25/2
- 5x CarryLite 80 5x10-15
- 1x CarryLite 150-9
Voorzien van 2x7 draagsteunen met uitvalbeveiliging. Geschikt voor bedrijfswageninrichting en werkplaatsinrichting.

GEVULDE ALUMINIUM REK

GESCHIKT VOOR CARRYLITE:



CarryLite 150-9



763,00
excl. btw
923,23
incl. btw

GEVULD ALUMINIUM REK VOOR CARRYLITE, S221

Art. nr: 189644
Aluminium rek voor het opbergen van CarryLite vakkendozen. Geleverd inclusief: - 5x CarryLite 150-9
Voorzien van 2x7 draagsteunen met uitvalbeveiliging. Geschikt voor bedrijfswagen- en werkplaatsinrichting. Laadvermogen: 80 kg
Gewicht: 15 kg
Afmeting: H392 x B486 x D380 mm

GEVULDE ALUMINIUM REK

GESCHIKT VOOR LADE BAKKEN:

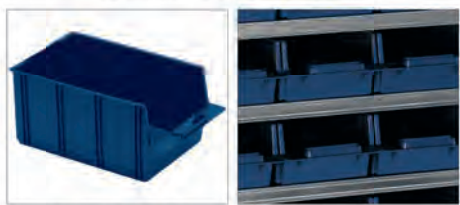

36 x lade 36-31/1

Art.nr: 181129
36x lade 4-800
4 staanders en
14 legborden

Art.nr: 181136
36x voorraadbak 6-1100
4 staanders en
11 legborden

572,07
excl. btw
692,20
incl. btw

494,19
excl. btw
597,97
incl. btw

RAACO REK MET 36X LADE / VOORRAADBAK

Raaco Rek geschikt voor bedrijfswagen- en werkplaatsinrichting. Het rek wordt in losse onderdelen aangeleverd. Belasting per legbord: 100 kg.
Gewicht: 59 kg. Materiaal: gegalvaniseerd staal.
Afmeting: H2000 x B920 x D340 mm.

RAACO WANDPANEEL - BWP 32X3



69,35
excl. btw
83,91
incl. btw

RAACO MAGAZIJNBAKKEN WANDPANEEL, BWP 32X3

Art. nr: 142050
Ruimtebesparende opslag voor kleine onderdelen. De open bakken geven een snelle en directe toegang tot de inhoud, zodat u efficiënt kan werken gedurende de dag.
Inhoud: 2x metalen wandpaneel, 32x voorraadbakken 3-160 (volume 1 liter) Afmeting: H440 x B1040 x D184 mm.



RAACO SUPER CLIP STARTPAKKET

OP=OP!

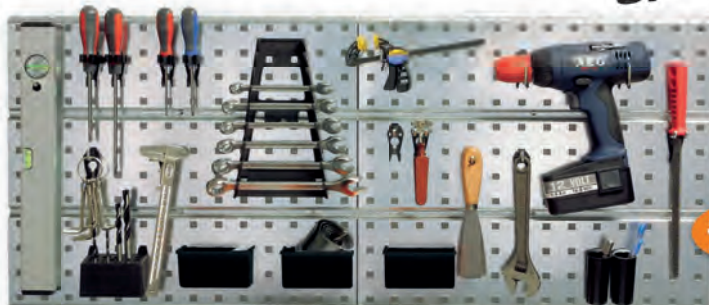

54,42
excl. btw
65,85
incl. btw

Inhoud: 2 panelen +
22 clips en haken!

RAACO SUPER CLIP STARTPAKKET, 2 PANELEN + 22 HAKEN

Art. nr: 137294
Geperforeerd stalen wandpaneel met een assortiment van 22 clips en haken wat alle typen gereedschap kan opbergen, voor een overzichtelijke werkplek. Extra clips en haken los verkrijgbaar. (excl. gereedschap)



RAACO SUPERCLIP SET - SUPERCLIP SET 38



RAACO SUPERCLIP SET, SUPERCLIP SET 38

Art. nr: 142106 (excl. gereedschap)
Raaco Super Clip is een eenvoudig maar zeer praktisch opbergsysteem, bestaande uit een geperforeerd paneel en diverse soorten clips. Inhoud:
- 4x Metalen wandpaneel
- 38x mix van SuperClip gereedschapshaken
- 2x raacoFix gereedschapshouder
Afmetingen: H880 x B1040 x D11 mm.

Superclipset!

90,36
excl. btw
109,34
incl. btw

GEREEDSCHAPSKIST

54,68
excl. btw

66,17
incl. btw

71,81
excl. btw

86,29
incl. btw

RAACO GEREEDSCHAPSKIST, COMPACT 37 INCL. ACC

Art. nr: 136594

Inclusief 7 inzetbakjes en tussenschotjes. Ruim assortiment aan accessoires verkrijgbaar. Afm. (LxBxH): 540x296x230 mm.

RAACO GEREEDSCHAPSKIST, COMPACT 47 INCL. ACC

Art. nr: 136600

Inclusief 7 inzetbakjes en tussenschotjes. Onderin is de koffer zitten 2 lades voor kleine spullen. Afm. (LxBxH): 540x296x230 mm.

RAACO LADEKAST

Lades gemaakt van polypropyleen!

33,75
excl. btw

40,04
incl. btw

RAACO LADEKAST MET 34 LADEN, TYPE 9-34

Art. nr: 140300

Metalen ladekast met 34 laden bestaand uit 3 verschillende maten, genoeg ruimte om verschillende spullen in op te bergen. Lade zijn gemaakt van polypropyleen.

RAACO LADEKAST

Lades gemaakt van polypropyleen!

91,04
excl. btw

110,10
incl. btw

RAACO LADEKAST MET 24 LADEN, TYPE 250-01

Art. nr: 137577

Metalen ladekast met 24 laden met alle dezelfde maat elke lade kan onderverdeelt worden in 4 vakken, genoeg ruimte om verschillende spullen in op te bergen. Lade zijn gemaakt van polypropyleen.

GEREEDSCHAP SCHALENKOFFER BASIC

ABS!

145,50
excl. btw

176,06
incl. btw

ABS SCHALENKOFFER, TYPE BASIC

Art. nr: 0059208019 (excl. gereedschappen)

Slagvast, met extra verstevigde randen. Bestaat uit: Verdeelt documentvak in deksel, 2-zijdig gereedschapsinsteekvak, ABS-lzetschaal incl. afdekplaat met insteekvak.

Materiaal: ABS-Pro Kleur: zwart
Afmeting: B470 x D200 x H360 mm Gewicht: 6,5 kg

GEREEDSCHAP SCHALENKOFFERS BASIC

XL Trolley!

230,00
excl. btw

278,30
incl. btw

ABS SCHALENKOFFER MET CIJFERSLOT, TYPE BASIC

Art. nr: 0059708019 (excl. gereedschappen)

Slagvaste trolley met extra verstevigde randen, documentenvak, 2-zijdig gereedschapsinsteekvak, bodenvak met insteekafdekplaat, geïntegreerd rolsysteem en cijferslot.

Afmeting: B470 x D220 x H360 mm Kleur: zwart
Gewicht: 7,6 kg Materiaal: ABS

GEREEDSCHAP SCHALENKOFFERS ROBUST

TSA-slot!

482,50
excl. btw

583,33
incl. btw

ABS SCHALENKOFFER MET TSA-SLOT, TYPE ROBUST

Art. nr: 0057758019 (excl. gereedschappen)

Slagvaste trolley met extra verstevigde randen, verdeelt documentenvak in deksel, 2-zijdig gereedschapsinsteekvak, ABS-bodenvak met insteekafdekplaat, geïntegreerd rolsysteem en TSA-slot.

Afmeting: H360 x B470 x D220 mm Kleur: zwart
Gewicht: 8,0 kg Materiaal: HDPE

GEREEDSCHAPSGORDEL POLYTEX

Universeel!

27,50
excl. btw

33,28
incl. btw

GEREEDSCHAPSGORDEL, TYPE POLYTEX

Art. nr: 0058568019 (excl. gereedschappen)

Deze makkelijk te dragen gordel heeft 2 verschillende tassen. In de tassen zitten ook nog 10 opbergvakjes, en twee houders om 2 hamers in de bewaren. Ook voorzien van 2 spijkerzakken.

Uitvoering: Universeel Kleur: zwart
Gewicht: 0,6 kg Materiaal: polytex

GEREEDSCHAPSTAS POLYTEX

26,00
excl. btw

31,46
incl. btw

GEREEDSCHAPSTAS, TYPE POLYTEX

Art. nr: 0058058019 (excl. gereedschappen)

Hepco & Becker gereedschaps tas, voorzien van 2 schouderbanden en handvat aan de bovenkant. Tas voor het kleinere gereedschap, met ritsluiting volledig afsluitbaar. Bevat 7 insteekvakken, 31 elastische banden, 1 vak met heldere plastic omslag en een zakje met druksluiting.

Materiaal: Polytex. Kleur: zwart
Afmeting: H45 x B345 x D255 mm Gewicht: 1,6 kg

GEREEDSCHAPSTAS POLYTEX

85,00
excl. btw

102,85
incl. btw

GEREEDSCHAPSTAS, TYPE POLYTEX

Art. nr: 0058528019 (excl. gereedschappen)

Grote technische tas voor laptop en gereedschap. Aan buitenzijde 2 grote zijvakken welke 90° uitgeklapt kan worden en afsluitbaar zijn met rits. Zijvak 1: documentenvak A4, 17 insteekvakken, 1x klein zakje. Zijvak 2: 4 grote insteekvakken, 28 elastische banden.

Hoofdvak voor laptop en documenten, met uitneembare middenwand. Apart vakje voor visitekaartjes. Met handvat en schouderriem. Materiaal: Polytex. Kleur: zwart
Afmeting: H220 x B440 x D330 mm. Gewicht: 3,5 kg

GEREEDSCHAPSTAS POLYTEX

44,00
excl. btw

53,24
incl. btw

GEREEDSCHAPSTAS, TYPE POLYTEX

Art. nr: 0058548019 (excl. gereedschappen)

Kleine universele gereedschaps tas, met ritsluiting volledig afsluitbaar. Extreem slijvast met rubberen bodem, aan buitenzijde 12 insteekvakken, aan binnenzijde 10 insteekvakken. Met handvat en schouderriem. Materiaal: Polytex. Kleur: zwart

Afmeting: H195 x B340 x D260 mm. Gewicht: 1,5 kg

GEREEDSCHAPSTAS POLYTEX

59,00
excl. btw

71,39
incl. btw

GEREEDSCHAPSTAS, TYPE POLYTEX

Art. nr: 0058538019 (excl. gereedschappen)

Grote universele gereedschaps tas, met ritsluiting volledig afsluitbaar. Extreem slijvast met rubberen bodem, aan de buitenzijde 9 insteekvakken en 8 rubberen banden, aan binnenzijde 12 insteekvakken. Met handvat en schouderriem. Mat.: Polytex. Kleur: zwart

Afmeting: H230 x B440 x D320 mm. Gewicht: 2,0 kg

GEREEDSCHAPSTAS POLYTEX

52,00
excl. btw

62,92
incl. btw

GEREEDSCHAPSTAS, TYPE POLYTEX

Art. nr: 0058558019 (excl. gereedschappen)

Multi-tool gereedschaps tas, Binnentkant opgedeeld in 5 vakken, aan binnenzijde 4 extra vakken, 4 elastische banden, aan buitenzijde 14 grote insteekvakken, 4 kleine insteekvakken, bevestiging voor meete gereedschap, veerhaak. In de bodem extra vak met ritsluiting voor van doos voor kleine artikelen. Met handvat en schouderriem.

Afmeting: H470 x B220 x D220 mm. Gewicht: 1,4 kg. Zwart



SLEUTELKLUIS ZONDER BEUGEL MET TOETSVERLICHTING

Nieuw!



MASTERLOCK SLEUTELKLUIS, TYPE 5425EURD

Art. nr: 5425EURD

Ideaal voor de bescherming en toegang verschaffen van je huissleutels. Met 4-dial (set-je-eigen-code) combinatie:

- Gemak zonder sleutels - meer dan 10.000 mogelijke code combinaties. Toetsenbord met achtergrondverlichting.
- Gemakkelijk voor het gebruik in situaties met weinig licht of in het donker. Vernieuwde geopende hefboom-scharnieren.
- Het openen van het deurtje van zink heeft een gemakkelijke constructie met een verborgen scharnier.
- Betere weerstand tegen aanvallen. Met een volledig weer-afdekkend kunststof frontje/voorkant die bescherming biedt.
- Bescherming van de toetsenbord tegen weersinvloeden en biedt meer discretie door middel van een kunststof klepje.
- Geleverd met 4 schroeven - Klaar voor installatie!

42,55
excl. btw
51,49
incl. btw



HANGSLLOT MET BLUETOOTH

Nieuw!



BLUETOOTH, GEEN SLEUTEL NODIG!

Masterlock Smart hangslot met Bluetooth koppeling. De sleutel? Uw smartphone! **ONTGRENDEL ZONDER SLEUTEL OF CODE.** Dit hangslot wordt ontgrendeld met het beveiligde Bluetooth Smart Protocol van bijvoorbeeld uw smartphone (geen netwerk of internet benodigd).

SMARTPHONE HOEFT NIET UIT TAS OF ZAK GEHAALD WORDEN. Deel toegang eenvoudig en veilig met vrienden of collega's met de gratis Master Lock Vault app (verkrijgbaar voor iOS en Android).
- Batterij is vervangbaar en gaat gegarandeerd min. 1 jaar mee.



BLUETOOTH HANGSLLOT

Art. nr: 4400EURD

- Hangslot met Bluetooth
- Gehard stalen beugel Ø 7 mm
- Breedte 47 mm
- Hoogte 50 mm



BLUETOOTH HANGSLLOT

Art. nr: 4401EURDLH

- Hangslot met Bluetooth
- Gehard stalen beugel Ø 9 mm
- Breedte 56 mm
- Hoogte 74 mm

KETTING



Masterlock losse ketting van gehard staal. Ketting is omhuld door doorzichtig, thermogevormd vinyl tegen o.a. krassen en beschadiging.

MASTERLOCK KETTING, TYPE 8010EURD

Art. nr: 8010EURD

- Lengte 0,60 m • Dikte kabel: 6 mm

MASTERLOCK KETTING, TYPE 8011EURD

Art. nr: 8011EURD

- Lengte 1,00 m • Dikte kabel: 6 mm

MASTERLOCK KETTING, TYPE 8012EURD

Art. nr: 8012EURD

- Lengte 1,50 m • Dikte kabel: 6 mm

EXCELL DISCUSSLOT



DISCUSSLOT, TYPE EXCELL

Art. nr: M40EURD

- Hangslot van 8-hoekige schakel
- Gehard stalen beugel Ø 10mm
- Titanium stalen behuizing
- Afmetingen: Ø 70 mm.

DISCUSSLOT, TYPE EXCELL

Art. nr: M50EURD

- Hangslot van 8-hoekige schakel
- Gehard stalen beugel Ø 11mm
- Titanium stalen behuizing
- Afmetingen: Ø 80 mm.

TREKHAAKSLLOT



UNIVERSEEL TREKHAAKSLLOT, TYPE 379EURDAT

Art. nr: 379EURDAT

- Masterlock universele trekhaakslot van gehard staal
- Het kogelslot heeft een sleutelopening aan de voorzijde en is geschikt voor meerdere eigendommen.
- Geschikt voor trekhaak vanaf 48 tot 51 mm.

STUURSLOT



STUURSLOT, TYPE 249EURDAT

Art. nr: 249EURDAT

- Dit slot past op de meeste auto's en door de beugel kunt u zelfs uw ingebouwde navigatiesysteem/radio/CD hiermee beveiligen.

SLEUTELKLUIS



MASTERLOCK SLEUTELKLUIS, TYPE KB-25ML EN KB-50ML

Art. nr: KB-25ML (afmeting: 188 x 85 x 250 mm)

Art. nr: KB-50ML (afmeting: 239 x 98 x 300 mm)

Ideaal voor het organiseren van sleutels

- Kleine en grote sleutel doos voor 25/50 sleutels
- Beveiligde opslag van sleutels
- Staalbouw, betere beveiliging
- 25 keytags (4 verschillende kleuren) en labels opgenomen
- Bevestigingsmateriaal bijgeleverd

BRANDKLUIS S



Brandveilig!

MASTERLOCK KLEINE BRANDKLUIS, TYPE L1200

Art. nr: L1200 (afmeting: 155 x 362 x 284 mm)

Ideaal voor het opslaan en beschermen van kostbaarheden, documenten, digitale objecten tegen brand.

- Kleine brandveilige kluis (inhoud: 5 liter)
- UL/ETL getest; 30 minuten brandbescherming tot 843°C
- Beschermt documenten, officiële documenten en digitale items (CD, USB sticks, etc.) bij brand
- Key lock, voorkomt dat de deksel worden geopend bij brand
- Discreet ontwerp met handige draaggrepen

BRANDKLUIS M



Brandveilig!

MASTERLOCK MEDIUM BRANDKLUIS, TYPE LCHW20101

Art. nr: LCHW20101 (afmeting: 391 x 363 x 168 mm)

Ideaal voor het opslaan en beschermen van kostbaarheden, documenten, digitale objecten tegen brand en water.

- Medium brand- en waterdichte veilige kluis (inhoud: 7,8 liter)
- UL/ETL getest; 30 minuten brandbescherming tot 843°C
- Beschermt documenten, officiële documenten en digitale items (CD, USB sticks, etc.) voor brand en water
- Key lock, voorkomt dat de deksel worden geopend bij brand
- Discreet ontwerp met handige draaggrepen

BRANDKLUIS L



Brand- en waterdicht veilig!

MASTERLOCK GROTE BRANDKLUIS, TYPE LCFW30100

Art. nr: LCFW30100 (afmeting: 395 x 375 x 193 mm)

Ideaal voor het opslaan en beschermen van kostbaarheden, documenten, digitale objecten tegen brand en water.

- Grote brand- en waterdichte veilige kluis (inhoud: 10 liter)
- UL/ETL getest; 30 minuten brandbescherming tot 843°C
- Beschermt documenten, officiële documenten en digitale items (CD, USB sticks, etc.) bij brand en water
- Key lock, voorkomt dat de deksel worden geopend bij brand
- Discreet ontwerp met handige draaggrepen

COMPACTE KLUIS



Met kabel!

MASTERLOCK COMPACTE AUTOKLUIS, TYPE P008EML

Art. nr: P008EML (afmeting: 254 x 201 x 74 mm)

Ideaal voor het beveiligen van waardevolle spullen (geld, sieraden, camera's, etc.) voor b.v. onderweg voor in de auto.

- Kleine Digital Combination Lock Box - staalconstructie (2,2 liter)
- Incl. stalen tethering-kabel voor het bevestigen van de kluis
- Mogelijk om 2 verschillende codes in te voeren
- Rustige tcegang met compressie gasveer
- Inclusief 2 nood sleutels, nuttig in geval als code wordt vergeten.
- Bodem van de doos bedekt met schuim tegen krassen

DIGITALE KLUIS



MASTERLOCK GROTE DIGITALE KLUIS, TYPE X125ML

Art. nr: X125ML (afmeting: 430 x 370 x 270 mm)

Ideaal voor het opslaan en beschermen van boeken, bankbiljetten, sieraden te beschermen. 15.6" laptops, etc. tegen diefstal.

- Grote digitale Combinatie Safe (inhoud: 33,4 liter)
- 2 stalen bouten vergrendeling met verborgen scharnieren
- Beschermt tegen aanvallen en verschillende toetspogingen
- Resetbare Digital Combinatie, gemakkelijk uw eigen combinatieset
- Inclusief 2 nood sleutels, nuttig in geval als code wordt vergeten.
- Bodem van de doos bedekt met schuim tegen krassen

TELESCOPISCHE LADDERS, BLACK LINE

TELESCOPISCHE LADDERS, TYPE BLACK LINE

Art. nr: 60233-101 lengte 3,3 meter
 Art. nr: 60238-101 lengte 3,8 meter
 - Automatische vergrendeling met goed zichtbare markers onder elke trede.
 - Altijd de juiste lengte!

**Super handig!
 Compact en licht!**

TELESCOPISCHE LADDER, COMPACT, 3,3 METER

Art. nr: 60233-101
 Aantal treden: 10
 Treden breedte: 65 mm
 Max. werkhoopte: 4,4 m
 Uitgeschoven lengte: 3,3 m
 Ingeschoven lengte: 78 cm
 Breedte: 49 cm
 Gewicht: 10,7 kg

245,00
 excl. btw
 296,45
 incl. btw



TELESCOPISCHE LADDER, COMPACT, 3,8 METER

Art. nr: 60238-101
 Aantal treden: 12
 Treden breedte: 65 mm
 Max. werkhoopte: 5,0 m
 Uitgeschoven lengte: 3,8 m
 Ingeschoven lengte: 84 cm
 Breedte: 51 cm
 Gewicht: 13,5 kg

301,00
 excl. btw
 364,21
 incl. btw



TELESCOOPLADDERS

TELESCOPISCHE LADDERS, TYPE PRO X LINE

Art. nr: 70232-101 lengte 3,2 meter
 Art. nr: 70238-101 lengte 3,8 meter
 Pro X Line telescopische ladder in verschillende lengtes.
 - Automatische vergrendeling met goed zichtbare markers onder elke trede.
 - Super stevig dankzij druppelvormig frame!
 - Altijd de juiste lengte!

Artikelnummer	70232-101	70238-101
Aantal treden	10	12
Breedte trede	50 mm	50 mm
Max. werkhoopte	4,4 m	5,0 m
Lengte, uitgeschoven	3,2 m	3,8 m
Lengte, gevouwen	80 cm	87 cm
Breedte	47 cm	51 cm
Gewicht	11 kg	13 kg
Max. draagkracht	150 kg	150 kg
Prijs	282,00	315,00

Vanaf: 282,00
 excl. btw
 341,22
 incl. btw

**TELESTEPS® PRO
 NIEUWE GENERATIE
 TELESCOOPLADDERS**



BLACK LINE TELESCOOP COMBI LADDERS

TELESCOOP LADDER, 2,3 METER

Art. nr: 60623-01
 Aantal treden: 6 + 2
 Treden breedte: 90 mm
 Max. werkhoopte: 3,6 m
 Uitgeschoven lengte: 2,3 m
 Breedte: 69 cm
 Gewicht: 14,5 kg

320,00
 excl. btw
 387,20
 incl. btw



TELESCOOP LADDER, 3,0 METER

Art. nr: 60630-01
 Aantal treden: 8 + 2
 Treden breedte: 90 mm
 Max. werkhoopte: 4,2 m
 Uitgeschoven lengte: 3,0 m
 Ingeschoven lengte: 78 cm
 Breedte: 77 cm
 Gewicht: 20 kg

395,00
 excl. btw
 477,95
 incl. btw



BLACK LINE WERK PLATFORM



339,00
 excl. btw
 410,19
 incl. btw

TELESCOPISCH WERK PLATFORM

Art. nr: 61209-101
 Aantal treden: 3
 Werk hoogte: 2600 / 2400 / 2200 mm
 Verstelbare hoogte: 880 / 680 / 500 mm
 Breedte: 620 mm. Gewicht: 16,5 kg
 Vervoersmaat: 740 x 280 x 620 mm

TELESCOPISCHE ZOLDER TRAP



**In hoogte
 verstelbaar!**

TELESCOPISCHE ZOLDER TRAP, 2,35 - 2,45 M

Art. nr: 60324-101
 Plafond hoogte: 2,35 - 2,45 m
 Bak/luik maat min. 520 x 600 mm
 Sport breedte: 90 mm
 Gewicht: 13 kg

217,00
 excl. btw
 262,57
 incl. btw

TELESCOPISCHE ZOLDER TRAP, 2,7 VERSTELBAAR

Art. nr: 60927-101
 Plafond hoogte: 2,52 - 3,00 m
 Bak/luik maat min. 520 x 920-1100 mm
 Sport breedte: 90 mm
 Gewicht: 16,8 kg

254,00
 excl. btw
 307,34
 incl. btw



DRAAGTAS



DRAAGTAS, T.B.V. 3,3 & 3,8 MTR.

Art. nr: 9129-301
 Deze draagtas is geschikt voor Telesteps telescopische ladders van 3,3 en 3,8 meter.

42,00
 excl. btw
 50,92
 incl. btw

SAFETY FOOT



SAFETY FOOT ADJUSTABLE (2 ST, PER PAAR)

Art. nr: 9170-401
 Passend op enkel TELESTEPS BLACKLINE ladders van 3,3 meter en 3,8 meter.
 - Instelbare hoogte: 0-22 mm.

76,00
 excl. btw
 91,96
 incl. btw

AFSTANDHOUDER



AFSTANDHOUDER, TOP SUPPORT

Art. nr: 9160-301
 Passend op alle Telesteps enkele ladders.
 Instelbare hoogte: 80-230 mm.
 Materiaal: aluminium
 Gewicht: 2,2 kg.

62,00
 excl. btw
 75,02
 incl. btw

telesteps telescopladders



TESTEN

MULTI-CHECK



81,41
excl. btw
98,51
incl. btw

MULTI CHECK

Art. nr: 9918920000
Digitale spanningstester met LCD-display.
Test / Meet spanningswaarden, continuïteit,
polariteit en fase 5 tot 500V. LCD indicatie.
Norm: VDE0682 Teil 401
EN/IEC 61243-3:2010-10
Afmeting: 287 x 68 x 23 mm
Gewicht: 290 g
Bescherming: IP65.

DIGI-CHECK



130,07
excl. btw
157,38
incl. btw

DIGI CHECK

Art. nr: 9918850000
2-polige spanningstester met LCD-display.
Test / Meet: spanningswaarden, polariteit en
fase 0,3 - 690V. LCD indicatie.
Norm: VDE0682 Teil 401
EN/IEC 61243-3:2010-10
Afmeting: 287 x 68 x 23 mm
Gewicht: 290 g
Bescherming: IP65

DIGI-CHECK PRO



155,12
excl. btw
187,70
incl. btw

DIGI CHECK PRO

Art. nr: 9918870000
Digitale spanningstester met LCD-display.
Test / Meet spanning, frequentie, weerstand,
continuïteit, diode, polariteit en fase 0,3 - 690V.
LCD indicatie.
Norm: VDE0682 Teil 401
EN/IEC 61243-3:2010-10
Afmeting: 287 x 68 x 23 mm
Gewicht: 290 g Bescherming: IP65

MES AM



61,91
excl. btw
74,91
incl. btw

WEIDMULLER, TYPE MES AM 16

Art. nr: 9204190000
Draadstriptang, type AM 16. Zeer geschikt
voor het strippen van kabels in het kabel-
kanaal voor PVC-geïsoleerde kabels.
Snijdiepte is instelbaar van 0,8 - 2,5 mm
en het werkbereik is 6 - 17 mm.

MES AM 25



36,36
excl. btw
44,00
incl. btw

WEIDMULLER, TYPE MES AM 25

Art. nr: 9001540000
Mes met een bereik van 6 tot 25 mm diameter.

KT 8



28,68
excl. btw
34,71
incl. btw

KABELSNIJDER, TYPE KT 8

Art. nr: 9002650000
Draadsnijder tot 8 mm voor aluminium en
koperkabels. Netto gewicht: 0,221 gr.
Bereik: 8 t/m 16 mm

PZ 6 ROTO



160,09
excl. btw
193,70
incl. btw

KRIMPANG, TYPE PZ 6 ROTO

Art. nr: 9014350000
De Weidmüller PZ 6 Roto krimpang is een
handige trapezium aardehulstang, geschikt
om elektriciteitsdraden te krimpen van 0,14
tot 6 mm.

TOOLSET

Actieset!



275,00
excl. btw
332,75
incl. btw

TOOLSET MET PZ6 ROTO L

Art. nr: 7830000539
Weidmüller Toolset met PZ6 Roto L.
Stripax:
Dankzij de speciaal ontworpen messen, stript u anders op een
eenvoudige en professionele manier en zonder beschadiging van
de kabelmantel.
Knipgereedschap KT8:
Met knipgereedschap KT8 knipt u nog dikkere secties netjes
zonder bramen en zonder veel inspanning dankzij de ergonomische
handgreep en voorgevormde bek.
PZ6 Roto L:
De PZ6 Roto L vermindert u werklust aanzienlijk. Door de roterende
bek vooral handig in moeilijk bereikbare plaatsen.
De nieuwste professionele gereedschappen in één handige set:
• Strippen Stripax®
• Knippen KT8
• Krimpen PZ6 Roto L
• Adereindhulzen Box van 0,5 - 2,5 mm²

TOOLSET

Actieset!



250,00
excl. btw
302,50
incl. btw

TOOLSET MET PZ10 HEX

Art. nr: 7830000538
Weidmüller Toolset met PZ10 Hex.
Stripax:
Dankzij de speciaal ontworpen messen, stript u anders op een
eenvoudige en professionele manier en zonder beschadiging van
de kabelmantel.
Knipgereedschap KT8:
Met knipgereedschap KT8 knipt u nog dikkere secties netjes
zonder bramen en zonder veel inspanning dankzij de ergonomische
handgreep en voorgevormde bek.
PZ10 Hex:
Met slechts één tang, kunt u kabels en adereindhulzen met een
dwarsdoorsnede van 0,14-10 mm² krimpen.
De nieuwste professionele gereedschappen in één handige set:
• Strippen Stripax®
• Knippen KT8
• Krimpen PZ10 hex
• Adereindhulzen Box van 0,5 - 2,5 mm²

KRIMPSET



397,54
excl. btw
481,02
incl. btw

KRIMPSET, TYPE COMBI CHECK 1.3

Art. nr: 9202580000
Set bestaande uit: Combi-check 1.3
- Krimpang PZ 6 Roto, 0,14 - 6,0 mm
- Stripax tang 0,08 - 6 mm
- Adereindhulzen 0,5 - 6,0 mm in assortimentsdoos.

STRIIPPEN

SCHROEVENDRAAIJERSET



75,00
excl. btw
90,75
incl. btw

SCHROEVENDRAAIJERSET

Art. nr: 1274750000
6-Delige schroevendraaierset.
SlimLine schroevendraaierset specificaties:
• 33% dünnere bladen dan standaard VDE schroevendraaiers
• Ergonomische gevormde handgrepen
• De softFinish zorgt voor optimale ergonomie en garandeert
elektrische veiligheid

weidmüller test- en stripgereedschap



SCHUIFLADENKASTEN HOOGTE 900 MM MET 6 SCHUIFLADEN

NORMAALLAST GELEIDING: DRAAGKRACHT 75 KG PER LADE. LADEN ZIJN 100% UITTREKBAAR

<p>B650 x D650 x H900</p>  <p>mm 100 100 100 150 150 200</p> <p>400 19 049.11V</p> <p>955,00 excl. btw</p> <p>1.155,91 incl. btw</p>	<p>B800 x D650 x H900</p>  <p>Normaallast! 75 kg per lade!</p> <p>400 20 120.11V</p> <p>1.091,10 excl. btw</p> <p>1.320,23 incl. btw</p>	<p>B1050 x D650 x H900</p>  <p>400 21 223.11V</p> <p>1.296,55 excl. btw</p> <p>1.568,23 incl. btw</p>	<p>B1300 x D650 x H900</p>  <p>400 22 115.11V</p> <p>1.498,50 excl. btw</p> <p>1.813,00 incl. btw</p>
---	---	---	--

ZWAARLAST GELEIDING: DRAAGKRACHT 200 KG PER LADE. LADEN ZIJN 100% UITTREKBAAR

<p>B800 x D750 x H900</p>  <p>mm 100 100 100 150 150 200</p> <p>400 28 116.11V</p> <p>1.348,75 excl. btw</p> <p>1.631,29 incl. btw</p>	<p>B1050 x D750 x H900</p>  <p>Zwaarlast! 200 kg per lade!</p> <p>400 29 104.11V</p> <p>1.555,40 excl. btw</p> <p>1.882,03 incl. btw</p>	<p>B1300 x D750 x H900</p>  <p>400 30 086.11V</p> <p>1.730,65 excl. btw</p> <p>2.094,09 incl. btw</p>	<p>6 schuifladen!</p> 
---	---	--	--

Kleuren van het bott cubio programma:

Omhuizing: RAL 7035 – Lichtgrijs

Boven- en onderplaat + ladenfronten: RAL 5010 – Gentiaanbleeuw, RAL 7035 – Lichtgrijs, RAL 3004 – Purperrood, RAL 7016 – Antraactgrijs

Diepte 650 Diepte 750

INDELINGSELEMENTEN



- Overzichtelijke ordening van gereedschappen
 - Eenmalige definitie van de opslagplaats en de inhoud
 - Ontbrekende delen vallen direct op
 - Uitsparingen kunnen met het snijgereedschap in een handomdraai en exact op maat worden aangebracht
 - Aanpassingen aan schuifladen in andere maten is mogelijk
- Materiaal/kleur: basismat: XPE 33, dikte 5 mm/rood inlay: PE 30, dikte 22 mm/zwart

SCHUIMRUBBER INLAY INDIVIDUEEL AAN TE PASSEN

Systemmaat	Daadwerkelijk afm.	Artikelnummer	Prijs excl.	Prijs incl.
525 x 525	400 x 400	130 17 004.10V	20,90	25,29
650 x 525	525 x 400	130 17 005.10V	26,15	31,64
650 x 650	525 x 525	130 17 009.10V	44,15	53,42
800 x 525	675 x 400	130 17 006.10V	31,35	37,93
800 x 650	675 x 525	130 17 002.10V	42,95	51,97
1050 x 650	925 x 525	130 17 010.10V	55,75	67,46
1300 x 650	1175 x 525	130 17 011.10V	83,60	101,16

INDELINGSELEMENTEN



Snijset!

114,95
excl. btw

- 3 steekmessen met handbescherming 1x breedte 20 mm, 1x breedte 50 mm, 1x halfmond, 20 x 20 x 80 mm
- Snijmes
- Liniaal

SNIJSET VOOR HET INDIVIDUEEL OP MAAT SNIJDEN, INCL. OPBERGKOFFER

Artikelnummer: 130 17 001.10V
Afmetingen: 225 x 170 x 45

STALEN KOFFERS



- Kleur blauw RAL 5010
- Ruime handgrepen
- Overvalsluiting voor het aanbrengen van een hangslot
- Binnenbekleding van hardboard
- Inclusief onderdelen bakje en documenthouder (met uitzondering van P 640)
- Vanaf 50 stuks speciale RAL kleur mogelijk
- Orgineel bott: product

Super stevig!

Vanaf:

123,50
excl. btw

149,54
incl. btw

BOTT STALEN KOFFERS, TYPE P640, U700, U830, U910, U1000

Art. nr.	Type	Afmetingen	Gewicht / Inhoud	Prijs excl.	Prijs incl.
02502020.11	P 640	Buitenzijde: B 640 x D 230 x H 230 mm, Binnenzijde: B 595 x D 205 x H 205 mm	6,2 kg / 25,0 L	123,50	149,44
02502021.11	U 700	Buitenzijde: B 690 x D 360 x H 310 mm, Binnenzijde: B 645 x D 320 x H 260 mm	15,6 kg / 53,0 L	164,00	198,44
02502022.11	U 830	Buitenzijde: B 830 x D 440 x H 340 mm, Binnenzijde: B 790 x D 395 x H 295 mm	20,2 kg / 92,0 L	206,50	249,87
02502023.11	U 910	Buitenzijde: B 910 x D 530 x H 430 mm, Binnenzijde: B 865 x D 490 x H 385 mm	28,2 kg / 163,0 L	253,00	306,13
02502024.11	U 1000	Buitenzijde: B 990 x D 360 x H 300 mm, Binnenzijde: B 940 x D 320 x H 265 mm	18,0 kg / 79,0 L	191,00	231,11

WERKBANKEN

In hoogte verstelbaar!



41003109.16V
1500 mm breed

393,50
excl. btw

476,14
incl. btw

41003205.16V
2000 mm breed

446,90
excl. btw

540,75
incl. btw

2 werkbankvoeten in hoogte verstelbaar van 700-1100 mm

WERKBANK BREEDTE 1500/2000 MM X DIEPTE 750 MM X HOOGTE 740 - 1140 MM

Art. nr.	Type	Breedte	Werkblad	Prijs excl.	Prijs incl.
410 03 109.16V	W-1577 / 11-1.1	1500 mm	Multiplex	393,50	476,14
410 03 205.16V	W-2077 / 11-1.1	2000 mm	Multiplex	446,90	540,75

PERFO HANGKASTEN

Perfo!

Vanaf:

439,95
excl. btw

532,34
incl. btw

HANGKAST MET PERFO ACHTERWAND

Art. nr: 40031053.11V
Perfo achterwand
Afmeting: B1050 x D925 x H700 mm

439,95
excl. btw

532,34
incl. btw

HANGKAST MET PERFO ACHTERWAND + LEGBORD

Art. nr: 40031054.11V
Perfo achterwand en legbord
Afmeting: B1050 x D925 x H700 mm

462,00
excl. btw

559,02
incl. btw

HANGKAST MET PERFO ACHTERWAND + PL37

Art. nr: 40031055.11V
Perfo achterwand en PL37 assortiment
Afmeting: B1050 x D925 x H700 mm

544,40
excl. btw

658,79
incl. btw

BIJPASSEND LEGBORD

Art. nr: 42101069.51V
Afmeting: B1050 x D325 x H20 mm



PL37 haken assortiment



SCHUIFLADEKASTEN



BEHUIZING

- Versterkt en gelast voor de hoogste eisen en een lange levensduur
- Draagvermogen: 1 ton
- Poedercoating lichtgrijs (RAL 7035)
- Als optie laden met centrale vergrendeling en uittrek-blokkering.
- Opzetstuk verkrijgbaar als toebehoren



SCHUIFLADEN

- Ladenfront met ergonomische greep over de hele breedte van de lade
- Kogelgeleiding met volledig uittrekbare geleider en 40 mm extra
- Belastbaar tot 100 kg
- Omvangrijk indelingsmateriaal verkrijgbaar



VLEUGELDEUR

- 180° openingshoek
- Stevig draaislot
- Groot bruikbaar oppervlak met extra legbord

WERKBANK MET KAST

mm
125
175
175

619,00
excl. btw
748,99
incl. btw

Deur
500

WERKBANK MET KAST: BxDxH 1500 X 750 X 840 MM

Art. nr: 410 21 003.11

Aantal schuifladen: 3, aantal deuren: 1
Afmeting: B1000 x D600 x H890 mm

OPTIE ZONDER SLOT

Art. nr: 410 21 004.11

584,00
excl. btw
706,64
incl. btw

SCHUIFLADEKASTEN BREEDTE 650 X DIEPTE 650 X HOOGTE 900 MM



2 laden
mm
125
175

1 deur
500

379,00
excl. btw
458,59
incl. btw

400 34 027.11

OPTIE ZONDER SLOT
Art. nr: 400 34 028.11

334,00
excl. btw
404,14
incl. btw



6 laden
mm
100
125
125
125
175
175

599,00
excl. btw
724,79
incl. btw

400 34 005.11

OPTIE ZONDER SLOT
Art. nr: 400 34 006.11

519,00
excl. btw
627,99
incl. btw



7 laden
mm
100
100
100
100
125
125
125
175

664,00
excl. btw
803,44
incl. btw

400 34 007.11

OPTIE ZONDER SLOT
Art. nr: 400 34 008.11

584,00
excl. btw
706,64
incl. btw

TOEBEHOREN



43,00
excl. btw
52,03
incl. btw

HOUTEN BOVENKANT

Art. nr: 41201144

Rood beuken, geolied, 27 mm

Afmeting: B650 x D650 mm



11,00
excl. btw
13,21
incl. btw

ANTI-SLIP MAT

Art. nr: 41022022

Zelfklevend

Afmeting: B650 x D650 mm

Dikte: 2,5 mm



VERRIJDABARE SCHUIFLADEKASTEN B 650 X D 650 X H 980 MM + B 1050 X D 650 X H 980 MM



Optie:
Houten
werkblad

mm
100
100
100
175
175
175

699,00
excl. btw
845,79
incl. btw

404 03 002.11

OPTIE HOUTEN WERKBLAD
Art. nr: 404 03 001.11

709,00
excl. btw
857,89
incl. btw



Optie:
Afrolrand

mm
100
100
100
175
175
175

879,00
excl. btw
1.063,59
incl. btw

404 03 003.11

OPTIE AFROLBAND
Art. nr: 400 03 004.11

869,00
excl. btw
1.051,49
incl. btw



Optie:
Houten
werkblad

mm
100
100
100
100
125
125
175

944,00
excl. btw
1.142,24
incl. btw

404 03 006.11

OPTIE HOUTEN WERKBLAD
Art. nr: 404 03 005.11

959,00
excl. btw
1.160,29
incl. btw

TOEBEHOREN

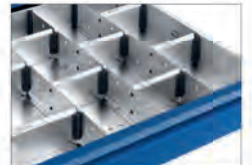

SCHEIDINGSWANDEN

- Van verzinkt staalplaat.
- Als optie verkrijgbare verbeteringsmogelijkheid met beletteringsset.
- Geluidsarm door kunststof houder



ONDERDELENBAKJES

- Materiaal: polystyreen (PS), slagbestendig
- Afgeronde hoeken voor het uittrekken van kleine onderdelen.
- Als optie verkrijgbare verbeteringsmogelijkheid met etikettenhouder

SYSTEMWERKBANKEN BREEDTE 1500 / 2000 MM



mm
125
175

1 deur
500

MET SLOT EN UITTREKBLOKKERING

Art. nr: 410 20 013.11 B1500 599,00

Art. nr: 410 20 015.11 B2000 629,00

OPTIE ZONDER SLOT

Art. nr: 410 20 014.11 B1500 539,00

Art. nr: 410 20 016.11 B2000 574,00



mm
100
125
125
125
125
175
175

MET SLOT EN UITTREKBLOKKERING

Art. nr: 410 20 002.11 B1500 799,00

Art. nr: 410 20 007.11 B2000 834,00

OPTIE ZONDER SLOT

Art. nr: 410 20 003.11 B1500 734,00

Art. nr: 410 20 008.11 B2000 764,00



mm
100
100
100
100
100
125
125
125
175

MET SLOT EN UITTREKBLOKKERING

Art. nr: 410 20 004.11 B1500 869,00

Art. nr: 410 20 009.11 B2000 899,00

OPTIE ZONDER SLOT

Art. nr: 410 20 005.11 B1500 789,00

Art. nr: 410 20 010.11 B2000 824,00

SYSTEMWERKBANKEN

SCHUIFLADEKAST

- Stabiele en gelaste behuizing voor de hoogste eisen en een lange levensduur
- Als optie laden met centrale vergrendeling en uittrekblokkering
- Kogelgeleiding met volledig uittrekbare geleider en 40 mm extra
- Schuifladen belastbaar tot 100 kg
- Omvangrijk indelingsmateriaal verkrijgbaar

TOEBEHOREN

LEGBORD

Art. nr: 410 22 018.51

- Draagvermogen: 80 kg
- Staalplaat, verzinkt
- (BxDxH) 963 x 613 x 25 mm

28,00
excl. btw
33,58
incl. btw





SYSTEEMKASTEN B 1050 MM



734,00
excl. btw
888,14
incl. btw

SYSTEEMKAST: B 650 X H 2000 MM

Art. nr: 400 35 008.11
3x legborden
1x schuiflade H 100 mm
1x schuiflade H 175 mm



989,00
excl. btw
1.196,69
incl. btw

SYSTEEMKAST: B 650 X H 2000 MM

Art. nr: 400 35 009.11
2x legborden
3x schuiflade H 125 mm
3x schuiflade H 175 mm



619,00
excl. btw
748,99
incl. btw

SYSTEEMKAST: B 650 X H 2000 MM

Art. nr: 400 35 007.11
4x legborden

TOEBEHOREN



LEGBORDVERDELER

- Naar keuze verschuifbare legbordverdelers voor bevestiging op legbord
- Mat.: verzinkt staalplaat
- VPE: 3 stuks



LEGBORD

Art. nr: 410 22 020.51
- Met dragers links en rechts
- Staalplaat, verzinkt
- (BxDxH) 963 x 613 x 25 mm



STELLINGEN B 1150 X D 420 X H 2000 MM



375,80
excl. btw
454,72
incl. btw

STELLING: B 1.150 X D 420 MM

Art. nr: 460 03 001.16
4x legborden



782,05
excl. btw
946,29
incl. btw

STELLING: B 1.150 X D 420 MM

Art. nr: 460 03 002.16
8x legborden
24x bottBox maat 2-4-165
(BxDxH 264 x 398 x 165 mm)



680,50
excl. btw
823,21
incl. btw

STELLING: B 1.150 X D 420 MM

Art. nr: 460 03 003.16
5x legborden
8x bottBox maat 2-4-165 (BxDxH 264 x 398 x 165 mm)
2x stellingsdepot voor kleinere onderdelen

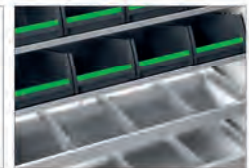

PRODUCTVARIANTEN

- Flexibel en robuust stellingsysteem
- Eenvoudig uit te breiden
- Incl. stellingkruis en wandbevestigingsset

UITBREIDINGSELEMENTEN

- Zijdelen, legborden en andere toebehoren
- Voor de uitbreiding van bestaande complete varianten
- Voor het configureren van individuele stellingsystemen



PERFO-SLEUVENPLATEN



PERFO-SLEUVENPLATEN MET 24 BOTTBOXEN

Art. nr: 43021009.16
Set perfo-sleuvenplaten bestaande uit:
- 2x perfo platen
- 24x bottBoxen

97,00
excl. btw
117,37
incl. btw

Afmetingen: 914 x 213 x 495 mm
Aantal bottBoxen: 24x 1-2-90
(BxDxH 130 x 198 x 90 mm)

MOBIEL



714,00
excl. btw
863,94
incl. btw

MOBIEL MET PERFO-SLEUVENPLATEN EN BOTTBOXEN

Art. nr: 41022013.16 (met bottBoxen)
84-delig assortiment bestaande uit:
- 42x bottbox 1-2-90 (130 x 198 x 90mm)
- 42x bottbox 1-3-165 (130 x 298 x 165mm)
- 2x bokwiel
- 2x zwenkwiel met rem
Afmetingen: 1000 x 550 x 1250 mm
Art. nr: 41022012.16 (leeg) **494,99**
incl. btw

PERFOPLATEN

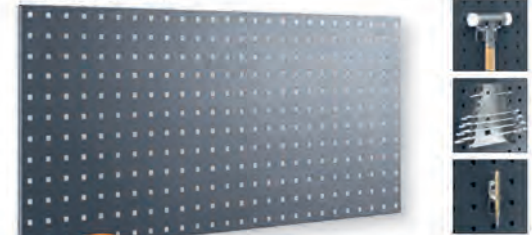

27,00
excl. btw
Vanaf: **32,67**
incl. btw

- Hoge stabiliteit door omgekekte zijden
- Extra versterkingsprofielen aan de achterkant
- Gat: 9,2 x 9,2 mm, raster: 38,1 mm
- Aansluitende verbinding van perfo-haken en houders voor perfoplaat
- Bij een combinatie van meerdere platen blijft de rastermaat via de plaatrand behouden

PERFO PLATEN

Afmetingen	Art.nr.	Prijs excl.	Prijs incl.
495 x 457	41022014.16	27,00	32,67
991 x 457	41022015.16	43,00	52,03
1486 x 457	41022016.16	57,00	68,97
1981 x 457	41022017.16	71,00	85,91

PERFO ASSORTIMENT

11-DELIGE PERFO ASSORTIMENT

Art. nr: 43021010
Inhoud: 11-delig assortiment
- 5x haak d 75 mm
- 5x dubbele haak d 75 mm
- 1x moersleutelhouder
- 1x montagesleutel

11-delig!



31,00
excl. btw
37,51
incl. btw

PERFO ASSORTIMENT

25-DELIGE PERFO ASSORTIMENT

Art. nr: 43021011
Inhoud: 25-delig assortiment
- 5x haak d 25 mm
- 5x haak d 50 mm
- 5x haak d 75 mm
- 5x dubbele haak d 50 mm
- 5x gereedschapsklemmen Ø19 mm
- 1x montagesleutel



62,00
excl. btw
75,02
incl. btw



bernardo metaalbewerkingsmachines

BOOR-FREESMACHINE



Vario!

KF 25 D VARIO / 400V

Art. nr: 02-1026
 Cap. max. in staal: 20 mm
 Spilopname: MK2
 Toerental (traploos): 50-1125 / 100-2250 tpm
 Uittlading: 170 mm
 Pinolleslag: 52 mm
 Tafelafmeting: B500 x D180 mm
 Afmeting: B750 x D560 x H930 mm
 Gewicht: 110 kg
 Beschermkap: in hoogte verstelbaar volgens CE
 Rechts/linksloop t.b.v. tappen
 Loopweg tafel: X/Y 305/150 mm
 Excl. onderstel.

1.514,00
excl. btw
1.831,00
incl. btw

BOOR-FREESMACHINE

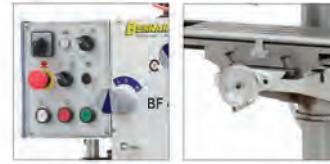

400V

BF 40 V / 400V

Art. nr: 02-1105
 Cap. max. in staal: 32 mm
 Spilopname: MK4
 Toerental (12): 50-2520 tpm
 Uittlading: 272 mm
 Pinolleslag: 130 mm
 Tafelafmeting: B730 x D210 mm
 Afmeting: B1030 x D700 x H2145 mm
 Gewicht: 390 kg
 Beschermkap: in hoogte verstelbaar volgens CE
 Rechts/linksloop t.b.v. tappen
 Loopweg tafel: X/Y 500/180 mm

3.236,00
excl. btw
3.915,00
incl. btw

METAALBANDZAAGMACHINE

EBS 128 C / 230V

Art. nr: 04-1106
 Zaagcapaciteit 90°, rond: 125 mm
 Zaagcapaciteit 90°, vlak: 100 x 150 mm
 Zaagcapaciteit 45°, rond: 95 mm
 Zaagcapaciteit 45°, vlak: 95 x 76 mm
 Zaagcapaciteit 60°, rond: 50 mm
 Zaagcapaciteit 60°, vlak: 50 mm
 Werkhoogte: 730 mm
 Zaagbandafmeting: 1638 x 13 x 0,65 mm
 Snelheden: 23 / 34 / 54 m/min.
 Spanning: 230 V
 Machineafmeting: 1000 x 550 x 1100 mm
 Gewicht ca.: 68 kg



662,00
excl. btw
801,00
incl. btw

EBS 128 C / 400V

Art. nr: 04-1107
 Spanning: 400 V

662,00
excl. btw
801,00
incl. btw



BANDZAAGMACHINE

HBS 210 / 400V

Art. nr: 04-1690
 Zaagcap. 90°, rond: 170 mm
 Zaagcap. 90°, vlak: 140 x 210 mm
 Zaagcap. 45°, rond: 125 mm
 Zaagcap. 45°, vlak: 100 x 125 mm
 Werkhoogte: 890 mm
 Zaagbandafm.: 2080 x 20 x 0,9 mm
 Snelheden: 40 - 80 m/min.
 Koelmiddelpomp: 100W
 Spanning: 400 V
 Machineafm.: 1250 x 540 x 1600 mm
 Gewicht ca.: 157 kg



1.790,00
excl. btw
2.165,00
incl. btw

HBS 275 / 400V

Art. nr: 04-1695
 Zaagcap. 90°, rond: 225 mm
 Zaagcap. 90°, vlak: 200 x 200 mm
 Zaagcap. 45°, rond: 160 mm
 Zaagcap. 45°, vlak: 160 x 160 mm
 Werkhoogte: 910 mm
 Zaagbandafm.: 2480 x 27 x 0,9 mm
 Snelheden: 45 - 90 m/min.
 Koelmiddelpomp: 100W
 Spanning: 400 V
 Machineafm.: 1430 x 720 x 1700 mm
 Gewicht ca.: 200 kg

Nieuw!

2.042,00
excl. btw
2.470,00
incl. btw

CIRCELZAAGMACHINE

CIRCELZAAGMACHINE, TYPE CS 315 L

Art. nr: 04-1885
 · Kcp en machineklem naar rechts en links draaibaar
 · Aandrijving met slippkoppeling voorkomt zaagbreuk
 · Machineklem horizontaal verschuifbaar voor zaagwerkzaamheden
 · Aandrijving in oliebad lopend
 · Voor het zagen van profielen, buizen en massieve materialen
 · Beschermkap opent automatisch bij zagen
 · Massieve gietijzeren machinevoet inclusief koelmiddelhouder
 · Grote machineklem, ideaal geschikt voor standaard werken
 · Bedieningshandgreep met 24V veiligheidsschakelaar
 Gewicht: 210 kg
 Motorvermogen: 0,75 kW
 Zaagsnelheid: 18 / 36 m/min
 Zaagcapaciteit: 45°: 100 x 90 mm



2.178,00
excl. btw
2.635,00
incl. btw



DRAAIBANK

PROFI 550 WQ / 230 V

Art. nr: 03-1130
 Afstand tussen de centers: 550 mm
 Centerhoogte: 125 mm
 Draaidiameter over bed: 250 mm
 Doorlaat hoofdas: 26 mm
 Opname hoofdas: MK4
 Toerental (traploos): 125 - 2000 tpm
 Schroefdraad metrisch: 0,2 - 3,5 mm (18)
 Opname losse kop: MK2
 Verplaatsing pinole: 85 mm
 Motorvermogen: 1,0 kW (230V)
 Afmeting: 1210 x 610 x 450 mm
 Excl. onderstel.



1.696,00
excl. btw
2.052,00
incl. btw

PROFI 550 WQ / 400 V

Art. nr: 03-1135
 Idem als 03-1130
 Motorvermogen: 400V
 Excl. onderstel.

1.568,00
excl. btw
1.897,00
incl. btw

DRAAIBANK

STANDARD 165 D, 400V

Art. nr: 03-1259
 Afstand tussen de centers: 1000 mm
 Centerhoogte: 175 mm
 Draaidiameter over bed: 350 mm
 Doorlaat hoofdas: 40 mm
 Opname hoofdas: DIN 55029, D1-4
 Toerental (8): 70 - 2000 tpm
 Schroefdraad metrisch: 0,4 - 7,0 mm (32)
 Opname losse kop: MK3
 Verplaatsing pinole: 110 mm
 Motorvermogen: 1,5 kW (400V)
 Afmeting: 1730 x 700 x 1340 mm.



Digi!

4.432,00
excl. btw
5.362,00
incl. btw



HOEKENBUIGER

UNIVERSELE HOEKENBUIGER, WB 100

Art. nr: 06-1060
 - Voor het exact warm- en koudbuigen van vlak-, rond-, en vierkantstaal
 - Stabiele bouwwijze geschikt voor montage op de werkbank
 - Traploos instelbare buigaanslag
 - Excentrische snelspanrichting
 - Afleesbare buighoek tot 120°
 - Door 2 aanslagen geschikt voor seriewerk
 - Reparatiewerkplaatsen en bankwerkerijen



266,00
excl. btw
321,00
incl. btw

UNIVERSELE HOEKENBUIGER, WB 200

Art. nr: 06-1061



345,00
excl. btw
417,00
incl. btw





TAFELBOORMACHINES

TB 14 T, 230V
 Art. nr: 01-1026
 Vermogen: 375W (230V)
 Spilopname: Vast/B16
 Hoogte: 690 mm
 Cap.max. in staal: 14 mm
 620 - 2620 tpm
 5 snelheden



256,30
 excl. btw
 310,15
 incl. btw

TB 16 T, 230V
 Art. nr: 01-1031
 Vermogen: 550W (230V)
 Spilopname: MK2
 Hoogte: 920 mm
 Cap.max. in staal: 16 mm
 300 - 2550 tpm
 12 snelheden



327,80
 excl. btw
 396,64
 incl. btw

Nieuw!

TB 20 T, 230 V
 Art. nr: 01-1036
 Vermogen: 550W (230V)
 Spilopname: MK2
 Hoogte: 1000 mm
 Cap.max. in staal: 20 mm
 180 - 2770 tpm
 16 snelheden



420,00
 excl. btw
 508,20
 incl. btw

TB 20 T, 400 V
 Art. nr: 01-1041
 Vermogen: 550W (400V)



439,00
 excl. btw
 531,19
 incl. btw

TAFELBOORMACHINES

BM 16 VARIO, 230V
 Art. nr: 01-1124
 Vermogen: 750W (230V)
 Cap.max. in staal: 16 mm



510,00
 excl. btw
 617,10
 incl. btw

Vario!

BM 16 VARIO, 400V, R/L
 Art. nr: 01-1125
 Vermogen: 750W (400V)
 Cap.max. in staal: 16 mm

528,00
 excl. btw
 638,20
 incl. btw

BM 20 VARIO, 230V
 Art. nr: 01-1126
 Vermogen: 750W (230V)
 Spilopname: MK2
 Hoogte: 990 mm
 Cap.max. in staal: 20 mm
 310 - 1950 tpm (traploos)

581,00
 excl. btw
 703,91
 incl. btw

BM 20 VARIO, 400V, R/L
 Art. nr: 01-1127
 Vermogen: 750W (400V)
 Spilopname: MK2
 Hoogte: 990 mm
 Cap.max. in staal: 20 mm
 310 - 1950 tpm (traploos)

613,00
 excl. btw
 741,73
 incl. btw

TAFELBOORMACHINES

Nieuw!



Cap. max. in staal: 20 mm
 Boorkop: 1-16 mm / B 18
 Spilopname: MK2
 Toerental: (16) 180 - 2770 U/min
 Uitlading: 160 mm
 Pinolslag: 80 mm
 Tafelafmeting: 285 x 285 mm
 Gewicht ca. 45 kg

BM 20 T / 230V
 Art. nr: 01-1116
 Motorvermogen: 550W (230V)

447,00
 excl. btw
 540,97
 incl. btw

BM 20 T / 400V
 Art. nr: 01-1117
 Motorvermogen: 550W (400V)

464,00
 excl. btw
 561,44
 incl. btw



Cap. max. in staal: 25 mm
 Boorkop: 1-16 mm / B 18
 Spilopname: MK2
 Toerental: (16) 180 - 2770 L/min
 Uitlading: 180 mm
 Pinolslag: 80 mm
 Tafelafmeting: 305 x 305 mm
 Gewicht ca. 57 kg

BM 25 T / 230V
 Art. nr: 01-1119
 Motorvermogen: 750W (230V)

561,00
 excl. btw
 678,91
 incl. btw

BM 25 T / 400V
 Art. nr: 01-1120
 Motorvermogen: 750W (400V)

536,00
 excl. btw
 648,96
 incl. btw



TAFELBOORMACHINES

Nieuw!



Cap. max. in staal: 16 mm
 Boorkop: 1-16 mm / B 16
 Spilopname: MK2
 Toerental: (12) 300 - 2550 U/min
 Uitlading: 115 - 395 mm
 Pinolslag: 60 mm
 Tafelafmeting: Ø255 mm
 Motorvermogen: 230V
 Gewicht ca. 40 kg

RBM 780 T / 230V
 Art. nr: 01-1134

354,00
 excl. btw
 428,24
 incl. btw

RBM 780 T / 400V
 Art. nr: 01-1135
 Motorvermogen: 400V

371,00
 excl. btw
 448,91
 incl. btw



KOLOMBOORMACHINE



Cap. max. in staal: 16 mm
 Spilopname: MK2
 Toerental (traploos): 310-1950 tpm
 Uitlading: 160 mm
 Pinolslag: 80 mm
 Tafelafmeting: B285xL285 mm
 Afm.: B420xD600xH1560 mm

SBM 16 VARIO / 230V
 Art. nr: 01-1128
 Motorvermogen: 230V

584,00
 excl. btw
 706,64
 incl. btw

SBM 16 VARIO / 400V
 Art. nr: 01-1129
 Motorvermogen: 400V

603,00
 excl. btw
 729,63
 incl. btw



Vario!

Cap. max. in staal: 20 mm
 Spilopname: MK2
 Toerental (traploos): 310-1950 tpm
 Uitlading: 180 mm
 Pinolslag: 80 mm
 Tafelafmeting: B305xD305 mm
 Afm.: B420xD600xH1560 mm

SBM 20 VARIO / 230V
 Art. nr: 01-1130
 Motorvermogen: 230V

667,00
 excl. btw
 807,97
 incl. btw

SBM 20 VARIO / 400V
 Art. nr: 01-1131
 Motorvermogen: 400V

687,00
 excl. btw
 831,27
 incl. btw



KOLOMBOORMACHINE



Cap. max. in staal: 25 mm
 Spilopname: MK3
 Toerental (12): 280-2380 tpm
 Uitlading: 175 mm
 Pinolslag: 85 mm
 Tafelafmeting: B290 x D290 mm
 Afmeting: B380 x D660 x H1560 mm

SB 25 S / 400V, R-L
 Art. nr: 01-1046

551,10
 excl. btw
 666,53
 incl. btw

Cap. max. in staal: 32 mm
 Spilopname: MK4
 Toerental (12): 150-2450 tpm
 Uitlading: 215 mm
 Pinolslag: 120 mm
 Tafelafmeting: B300 x D290 mm
 Afmeting: B400 x D720 x H1700 mm

SB 32 S / 400V, R-L
 Art. nr: 01-1051

803,00
 excl. btw
 971,63
 incl. btw



400V!



KOLOMBOORMACHINE



Cap. max. in staal: 25 mm
 Spilopname: MK3
 Toerental (12): 115-2450 tpm
 Uitlading: 220 mm
 Pinolslag: 120 mm
 Tafelafmeting: B300 x D300 mm
 Afmeting: B450 x D750x H1680 mm

BM 25 SB / 400V, R-L
 Art. nr: 01-1122

835,00
 excl. btw
 1.010,25
 incl. btw

Cap. max. in staal: 32 mm
 Spilopname: MK4
 Toerental (12): 150-2450 tpm
 Uitlading: 255 mm
 Pinolslag: 120 mm
 Tafelafmeting: B385 x D335 mm
 Afmeting: B450 x D800 x H1730 mm

BM 32 SB / 400V, R-L
 Art. nr: 01-1123

989,00
 excl. btw
 1.196,59
 incl. btw



400V!

KOLOMBOORMACHINE



Cap. max. in staal: 32 mm
 Spilopname: MK4
 Toerental (18): 80-2130 tpm
 Uitlading: 255 mm
 Pinolslag: 120 mm
 Tafelafmeting: B385 x D335 mm
 Afmeting: B460 x D900 x H1730 mm

B 610 PRO / 400V, R-L
 Art. nr: 01-1113

914,00
 excl. btw
 1.105,94
 incl. btw

TOPPER!



Nieuw!

bernardo metaalbewerkingsmachines



EXPERT

123,00 excl. btw
148,77 incl. btw

GYS LASAPPARAAT INCL. ACCESS., GYSMI EXPERT 130
Art.nr.: 5192015029

Type	Zekering	Capaciteit	Inschakelduur
GYSMI 130+Acc.E+F+G+K	10A	55A>130A	60% - 53A
Vermogen U ₁	Tbv elektrodes	Afmeting	Gewicht
48V	Ø 2,0-3,2 mm	47x24x32cm	18 kg

A B C D E F G K

GYSMI

236,50 excl. btw
286,77 incl. btw

+ masker

GYSMI SET, LASINVERTER 130P + MASK LCD TECHNO 11
Art.nr.: 5192031449

Type	Zekering	Capaciteit	Inschakelduur
GYSMI 130P+LCD Techno	13A	10A>130A	60% - 45A
Met krachtgenerator	Tbv elektrodes	Afmeting	Gewicht
4 kW / 5,0 kVa	Ø 1,6-3,2 mm	10x17x25cm	2,9 kg

GYSMI

252,00 excl. btw
304,77 incl. btw

+ masker

GYSMI SET, LASINVERTER 160P + MASK LCD TECHNO 11
Art.nr.: 5192030435

Type	Zekering	Capaciteit	Inschakelduur
GYSMI 160P+LCD Techno	16A	10A>160A	60% - 85A
Met krachtgenerator	Tbv elektrodes	Afmeting	Gewicht
6 kW / 7,5 kVa	Ø 1,6-4,0 mm	11x17x27cm	4,2 kg

GYSMI

320,50 excl. btw
387,77 incl. btw

GYS LASINVERTER GYSMI 200P MET KOFFER, MMA
Art.nr.: 5192030794

Type	Zekering	Capaciteit	Inschakelduur
GYSMI 200P, MMA	32A	10A > 200A	60% - 120A
Met krachtgenerator	Tbv elektrodes	Afmeting	Gewicht
7 kW / 10 kVa	Ø 1,6-5,0 mm	14x18x27cm	5,0 kg

GYSMI TIG

439,50 excl. btw
531,77 incl. btw

+ accessoires

GYS TIG 160 DC LIFT + ACCESSOIRES, LASAPPARAAT
Art.nr.: 5192011106

Type	Capaciteit	Inschakelduur (TIG/MMA)	
GYS TIG 160 DC Lift	20A > 160A	60%-95A(TIG)/60%-80A(MMA)	
Met krachtgenerator	Zekering	Plug ØxL	Gewicht
6 kW / 7,5 kVa	16A	10 x 25 mm ²	5,0 kg

PROGYS

679,50 excl. btw
822,77 incl. btw

+ accessoires

GYS TIG DC HF LIFT + ACCESSOIRES, LASAPPARAAT
Art.nr.: 5192011410

Type	Capaciteit	Inschakelduur (TIG/MMA)	
GYS TIG 168 DC Lift	10A > 160A	60%-100A(TIG)/60%-80A(MMA)	
Met krachtgenerator	Zekering	Plug ØxL	Gewicht
6 kW / 7,5 kVa	16A	35 x 50 mm ²	9,0 kg

SMARTMIG

447,00 excl. btw
540,77 incl. btw

MIG / MAG TRADI, LASAPPARAAT SMARTMIG 142
Art.nr.: 5192033153

Type	Zekering	Capaciteit	Inschakelduur
SMARTMIG 142 E+H	13A	40A > 140A	60% - 60A
Met krachtgenerator	Dikte lasdraad (No Gas/Gas)	Gewicht	
3,5 kVa	0,6-0,8 mm / 0,9 mm	21,0 kg	

C D E F G H

SMARTMIG

566,00 excl. btw
684,77 incl. btw

MIG / MAG TRADI, LASAPPARAAT SMARTMIG 162
Art.nr.: 5192033160

Type	Zekering	Capaciteit	Inschakelduur
SMARTMIG 162 E+H	16A	30A > 160A	60% - 70A
Met krachtgenerator	Dikte lasdraad (No Gas/Gas)	Gewicht	
4,5 kVa	0,6-1,0 mm / 0,9-1,2 mm	25,0 kg	

C D E F G H

SMARTMIG

722,50 excl. btw
874,77 incl. btw

MIG / MAG TRADI, LASAPPARAAT SMARTMIG 3P
Art.nr.: 5192033177

Type	Zekering	Capaciteit (MIG / MMA)
SMARTMIG 3P E+H	16A	35A > 170A / 20A > 120A
Inschakelduur (MIG / MMA)	Met krachtgenerator (MIG / MMA)	
60% - 70A / 60% - 40A	5,5 kVa (MIG) / 6 kVa (MMA)	
Dikte lasdraad (No Gas/Gas)	Dikte lasdraad (MMA)	Gewicht
0,6-1,0 mm / 0,9-1,2 mm	2 - 3,2 mm	35,0 kg

C D E F G H

PLASMA CUTTER

976,00 excl. btw
1.180,77 incl. btw

PLASMA CUTTER, TYPE CUTTER 25 K
Art.nr.: 5192030947

Type	Zekering	Max. snijvermogen staal/alu
CUTTER 25 K	16A	6 mm / 4 mm
Zuiver snijvermogen staal/alu	Inschakelduur	Gewicht
4 mm / 3 mm	4,1 kW / 5,9 kVa	17,2 kg

MULTI PEARL

1.210,00 excl. btw
1.464,77 incl. btw

GYS LASINVERTER, TYPE MULTI PEARL 200-2, MIGMAG
Art.nr.: 5192031944

Type	Zekering	Capaciteit	Inschakelduur
Multi PEARL 200-2	32A/13A	10A > 200A	60% - 135A
Met krachtgenerator	Dikte lasdraad (Gas/No gas)	Gewicht	
7,5 kW / 9 kVa	0,6-1,0 mm / 0,9 mm	16 kg	

MMA TIG LIFT MIG-MAG

MULTI PEARL

1.532,00 excl. btw
1.853,77 incl. btw

GYS LASINVERTER, TYPE MULTI PEARL 201-4, MIGMAG
Art.nr.: 5192031821 (230V)

Type	Zekering	Capaciteit	Inschakelduur
Multi PEARL 201-4	32A/13A	10A > 200A	60% - 135A
Met krachtgenerator	Dikte lasdraad (Gas/ No gas)	Afmetingen	
7,5 kW / 9 kVa	0,6-1,0 mm / 0,9 mm	71x74x41	

MMA TIG LIFT MIG-MAG

gys lassen



OPLADERS



GYSTECH MULTILADERS			
Artikelnummer	Type	Vermogen	Tbv accu
5192024939	GYSTECH 3800	230V, 60W	12V
5192024953	GYSTECH 7000	230V, 160W	12V / 24V
Standen	Lading	Prijs	
10A	0.8 - 3.8A	66,50	
10A	7A (12V) - 3,5A (24V)	127,00	

HF LADERS



INVERTER HF LADERS (HOOG FREQUENTIE)			
Artikelnummer	Type	Vermogen	Type accu
5192029156	GYSFLASH 4A	230V, 90W	12V
5192029187	GYSFLASH 7A	230V, 160W	
Boost	Capaciteit	Gewicht	Prijs
4A	70 - 130 Ah	0,85 kg	68,50
7A	130 - 230 Ah	1,06 kg	113,50

LADERS



BATIUM LADERS, AUTOMATISCHE SMART LADERS			
Artikelnummer	Type	Vermogen	Tbv accu
5192024496	BATIUM 7/12	230V, 105W	6/12V
5192024519	BATIUM 15/12	230V, 225W	6/12V
Standen	Lading	Capaciteit	Prijs
11A	3A (12V) - 7A boost	15 - 130 Ah	105,50
22A	7A (12V) - 15A boost	35 - 225 Ah	148,50

STARTER



AUTOMATISCHE STARTER, START'UP 80			
Type	Vermogen	Capaciteit	
START'UP 80	230V	45 - 170A	
Type accu	Gewicht	Prijs excl.	
12V	4,4 kg	00,00	

STARTER



AUTOMATISCHE STARTER, GYSTART 1224 T			
Artikelnummer	Type	Vermogen	Tbv accu
5192025394	GYSTART 1224 T	400V / 16A	12/24V
Standen	Lading	Capaciteit	Prijs
780A-1200A	80A(RMS) - 60A	65 - 1350 Ah	1.161,50

STARTERS-LADERS



TRADITIONELE LADERS-STARTERS, TYPE NEOSTART 420			
Artikelnummer	Type	Spanning	Tbv accu
5192025295	NEOSTART 420	230V/16A	12V/24V
RMS	Capaciteit	Gewicht	Accuvermogen
70A	50 - 150 Ah	20,5 Kg	20 - 1000Ah

gys laden

STARTKABELS



GEÏSOLEERDE STARTKABELS					
Artikelnr.	Ampere	Volume	Lengte	Dikte kabel	Prijs
5193056312	200 A	1,5 L	2,8 m	10 mm ²	19,00
5193056329	320 A	2,5 L	3 m	16 mm ²	25,00
5193056336	500 A	3/5,5 L	3,5 m	25 mm ²	36,50

OPLADER



OPLADER, GYSFLASH 30.24 HF			
Artikelnummer	Type	Vermogen	Tbv accu
5192029231	GYSFLASH 30.24 HF	230V/500W	6V/12V/24V
Standen	Start mini	Gewicht	Tbv kabel
30A-15A	2V	3,8 Kg	L=2,5m/Ø6mm ²

ACCULADER



AUTOMATISCHE / MANUELE ACCULADERS, WATTMATIC			
Artikelnummer	Type	Vermogen	Tbv accu
5192024823	WATTmatic 100	230V, 170W	6/12V
5192025608	WATTmatic 140	230V, 220W	6/12V
Standen	Lading	Capaciteit	Prijs
1: 3A / 2: 5A	3A - 5A	15 - 100 Ah	90,00
1: 5A/2: 9A	5A - 15A	20 - 150 Ah	127,00

BOOSTER



BOOSTER, TYPE GYSPACK AUTO			
Artikelnummer	Type	Vermogen	Tbv accu
5192026230	GYSPACK AUTO	12V / 18Ah	12 V DC
Startvermogen	Gewicht	Afmetingen	
CC: 900A - PC: 1250A	7,0 kg	330 x 140 x 350mm	

BOOSTER



BOOSTER, TYPE GYSPACK TRUCK			
Artikelnummer	Type	Vermogen	Tbv accu
5192025448	GYSPACK TRUCK	2 x 22Ah	12 V DC
Startvermogen	Gewicht	Afmetingen	
12V: CC: 1450A - PC: 3200A 24V: CC: 1300A - PC: 1600A	16,0 kg	389 x 225 x 600mm	

BOOSTER



PROFESSIONELE BOOSTER, GYSPACK 810			
Artikelnummer	Type	Vermogen	Tbv accu
5192026278	GYSPACK 810	30Ah	12V/830A
Standen	Lading	Power out	Capaciteit
1700A-3100A	5A	12 V DC	2 x 200A
			Tbv kabel
			2x 1,8m/Ø35mm ²



VENTILATORKACHEL

5 Jaar garantie, 3 Jahre Garantie, Ans de garantie

AFH211W: 18,95 excl. btw, 22,95 incl. btw
 AFH211R: 19,95 excl. btw, 24,95 incl. btw

In 3 kleuren verkrijgbaar!

VENTILATORKACHEL, TYPE AFH211
 Art. nr: AFH211B (Black)
 Draagbare elektrische ventilatorkachel.
 • 4 standen (Uit - koud - 1000W - 2000W)
 • Instelbare thermostaat
 • Met handgreep
 • Oververhittingsbeveiliging
 • Met indicatielampje
 • Omvalbeveiliging

Verwarmen
 Ventilatie verwarming

VENTILATORKACHEL

5 Jaar garantie, 3 Jahre Garantie, Ans de garantie

Met zwenk-functie!

30,95 excl. btw, 37,45 incl. btw

VENTILATORKACHEL, TYPE AFH218
 Art. nr: AFH218
 Draagbare elektrische ventilatorkachel.
 • 4 standen (Uit - koud - 1000W - 2000W)
 • Omvalbeveiliging
 • Instelbare thermostaat
 • Met indicatielampje
 • Zwenkfunctie (70°) met aan/uit schakelaar
 • Oververhittingsbeveiliging

Verwarmen
 Ventilatie verwarming

KERAMISCHE VENTILATORKACHEL

5 Jaar garantie, 3 Jahre Garantie, Ans de garantie

In 2 kleuren verkrijgbaar!

41,95 excl. btw, 50,76 incl. btw

KERAMISCHE VENTILATORKACHEL, TYPE ACH1500R
 Art. nr: ACH1500R
 Draagbare keramische ventilatorkachel.
 • 4 standen (Uit - koud - 750W - 1500W)
 • Instelbare thermostaat
 • Omvalbeveiliging
 • Veilig keramisch element
 • Oververhittingsbeveiliging
 • Met indicatielampje
 • In 2 kleuren verkrijgbaar

Verwarmen
 Keramische verwarming

OLIEGEVULDE RADIATOR

5 Jaar garantie, 3 Jahre Garantie, Ans de garantie

Energiezuinig!

69,95 excl. btw, 84,54 incl. btw

OLIEGEVULDE RADIATOR, TYPE ARAS
 Art. nr: ARAS
 Mobiele oliegevulde radiator.
 • 9 vinnen (grootte 150 x 580 mm)
 • 4 standen (Uit - 800W - 1200W - 2000W)
 • Instelbare thermostaat met indicatielampje
 • Oververhittingsbeveiliging
 • Met handgreep en 4 wieltjes
 • Energiezuinige warmtebron

Verwarmen
 Olie gevuld

VORSTBESCHERMER

5 Jaar garantie, 3 Jahre Garantie, Ans de garantie

Inclusief wandmontage-set!

34,95 excl. btw, 42,99 incl. btw

VORSTBESCHERMER, TYPE ABH401
 Art. nr: ABH401
 Draagbare vorstbeschermer
 • Caravan, schuurtje, tuinhuisje etc. vrij van vorst
 • Instelbare thermostaat met vorstvrijstand
 • Oververhittingsbeveiliging
 • Spatwaterdicht IP24
 • Vrijstaand of wandgemonteerd te gebruiken
 • Inclusief wandmontageset

Vorstvrij

CONVECTOR KACHEL

5 Jaar garantie, 3 Jahre Garantie, Ans de garantie

Met turbo-functie!

42,95 excl. btw, 51,97 incl. btw

CONVECTOR KACHEL, TYPE ACV2001
 Art. nr: ACV2001
 Draagbare convector kachel.
 • 5 standen (Uit - koud - 750W - 1250W - 2000W)
 • Met turboventilatiefunctie
 • Oververhittingsbeveiliging met indicatielampje
 • Instelbare thermostaat
 • Met handgrepen en snoeropwikkeling
 • Afm. 120 x 500 mm.

Verwarmen
 Convector

VERWARMINGSPANEEL

5 Jaar garantie, 3 Jahre Garantie, Ans de garantie

Model: 0603
 57,81 excl. btw, 69,95 incl. btw

ELEKTRISCH VERWARMINGSPANEEL, TYPE 0603
 Art. nr: ECONO0603
 Econoheat elektrisch verwarmings wandpaneel ECONO0603.
 Het wandpaneel is beschikbaar, onderhoudsvrij, ontvlambaar en veilig, super dun (slechts 1 cm dik) en inclusief montage set.
 Verbruik verwarmen: 400 Watt
 Verwarmingscapaciteit in m²: 10-12 m²
 Gewicht: 7,0 kg. Afmeting: 600 x 600 x 10 mm
 Soort verwarming: elektrisch verwarmen.

Verwarmen
 Elektrisch

VERWARMINGSPANEEL

5 Jaar garantie, 3 Jahre Garantie, Ans de garantie

Thermostaat aansluiting!

Model: 0607
 66,07 excl. btw, 79,94 incl. btw

VERWARMINGSPANEEL INCLUSIEF OPTIE VOOR THERMOSTAAT
 Art. nr: ECONO0607 (400 Watt)
 Elektrisch verwarmingspaneel INCLUSIEF optie voor het aansluiten van EEN THERMOSTAAT. Beschikbaar in twee maten / capaciteiten.
 Verbruik verwarmen: 400 Watt
 Verwarmingscapaciteit in m²: 10-12 m²
 Afmeting: 600 x 600 x 10 mm
 Art. nr: ECONO0608 (260 Watt)
 Verbruik verwarmen: 260 Watt
 Verwarmingscapaciteit in m²: 10-12 m²
 Afmeting: 450 x 600 x 10 mm

Model: 0608
 57,81 excl. btw, 69,95 incl. btw

Verwarmen
 Elektrisch

THERMOSTAAT MODULE

5 Jaar garantie, 3 Jahre Garantie, Ans de garantie

Geschild voor Econo 0608 en 0607

Model: 0608
 40,50 excl. btw, 49,01 incl. btw

Model: 0607
 45,45 excl. btw, 54,99 incl. btw

Model: E Controller
 57,02 excl. btw, 68,99 incl. btw

THERMOSTAAT MODULE, TYPE ECO
 Art. nr: ECONO102
 Deze Econo-heat eco module voor het Econo-heat verwarmingspaneel kan je 25% op je elektriciteitsverbruik besparen doordat het het verwarmingspaneel automatisch aan en uit zet voor 15 seconden per minuut.

THERMOSTAAT MODULE, TYPE THERM
 Art. nr: ECONO103
 Deze thermostaat module van Econo-heat voor het Econo-heat verwarmingspaneel kan d.m.v. een schuifje worden ingesteld naar de gewenste temperatuur. Wanneer de temperatuur is ingesteld op minimum, zal de thermostaat schakelen naar anti-vorst stand. Deze instelling kan een kamer bij een temperatuur van 5 tot 7 graden Celsius houden.

THERMOSTAAT MODULE, TYPE ECO + THERM
 Art. nr: ECONO104
 Deze eco/thermostaat module van Econo-heat voor het Econo-heat verwarmingspaneel combineert de unieke Eco-modus met een digitale thermostaat. Met behulp van één knop kun je schakelen tussen ECO, Max, Anti-Frost en verschillende vooraf bepaalde temperatuur instellingen.
 - Eco setting: elk uur dat hij aanstaat gebruikt hij voor 45 min. elektriciteit, bespaart daarmee extra 25% energie.
 - Temperatuur / Anti-vorst instelbaar

THERMOSTAAT MODULE, TYPE E CONTROLLER
 Art. nr: ECONO105
 Deze E-controller thermostaat is geschikt voor Econo-Heat elektrisch verwarmingspaneel type D607. Het is een digitaal instelbare thermostaat die eenvoudig aan de achter- en zijkant van het elektrische verwarmingspaneel te bevestigen is.
 - Programmeerbaar met dag en nacht setting
 - Tijdaduur/ digitaal temperatuur/ anti-vorst instelbaar
 - Eco setting: elk uur dat hij aanstaat gebruikt hij voor 45 minuten elektriciteit, bespaart daarmee extra 25% energie.

Energie besparen!

bestron heaters en econo-heat



ELEKTRISCHE HEATERS



ELEKTRISCHE HEATERS

KENMERKEN

- Geen zuurstofverbruik
- Reukloze, droge warmte
- Geluidsarm
- Thermisch beveiligde motor
- RVS verwarmingselementen
- Oververhittingsthermostaat
- Interne ruimtethermostaat
- Meerstanden schakelaar voor warmte-instelling
- Sterke en duurzame constructie

TOEPASSINGSMOGELIJKHEDEN

- Ideaal voor gesloten ruimtes
 - Garages - huizen - kantoren - kelders - magazijnen
 - Voor schilders, stukadoors, tegelzeters, loodgieters, etc.
 - Voor optimale droogcapaciteit: gebruik in combinatie met Master luchtontvochtigers
- #### MOGELIJKE ACCESSOIRES
- Kamerthermostaat TH 5 met leiding van 3 meter
 - Buigzame leidingen van 7,6 m
 - Werkingbereik: -15°C .. +5°C



PARAMETERS	B 2PTC	B 1.8 ECA	B 3 ECA	B 5 EPB	B 9 EPB	B 15 EPB	B 22 EPB
Artikel nummer	B2PTC	B1.8ECA	B3ECA	B5EPB	B9EPB	B15EPB	B22EPB
Capaciteit	1/2	1/2	1,65/3	2,5/5	4,5/9	7,5/15	11/22
	kW	3.400-6.800	3.400-6.800	5.630-11.260	8.530-17.000	15.350-30.700	25.600-51.200
	Btu/h	860-1.720	860-1.720	1.250-2.500	2.150-4.300	3.870-7.740	6.450-12.900
	Kcal/h	97	184	288	510	800	1.700
Lucht volumestroom	m³/h	230/50	230/50-60	230/50-60	3N 400/50-60	3N 400/50-60	3N 400/50-60
Elektrische voeding	V/Hz	8,7	8,7	14,5	7,2	13	22
Indicatiestroom	A	1 KW	UIT	UIT	UIT	UIT	UIT
Inst. schakelaar 1		2 KW	ventilator	ventilator	ventilator	ventilator	ventilator
Inst. schakelaar 2		-	1,0/2,0	1,65/3	2,5/5,0	4,5/9,0	7,5/1,5
Inst. schakelaar 3/4		inbegrepen	inbegrepen	inbegrepen	inbegrepen	inbegrepen	inbegrepen
Thermo regeling		°C	0-40	5-35	5-35	5-35	5-35
Thermostaatbereik		€	84,00	52,00	74,00	130,00	174,00
Prijs						303,00	464,00

ELEKTRISCHE HEATERS



ELEKTRISCHE HEATERS

KENMERKEN

- Geen zuurstofverbruik
- Reukloze, droge warmte
- Geluidsarm
- 100% efficiënt
- Thermisch beveiligde motor
- RVS verwarmingselementen
- Oververhittingsthermostaat
- Interne ruimtethermostaat bij RS30 en RS40
- Meerstanden schakelaar voor warmte-instelling
- Sterke en duurzame constructie
- Zomer en winter schakelaar

TOEPASSINGSMOGELIJKHEDEN

- Ideaal voor gesloten ruimtes
- Garages - huizen - kantoren - kelders - magazijnen
- Aanbevolen voor schilders, stukadoors, tegelzeters, loodgieters, etc.
- Voor optimale droogcapaciteit: gebruik in combinatie met Master luchtontvochtigers



PARAMETERS	B 18 EPR	B 30 EPR	RS 30	RS 40
Artikel nummer	B18EPR	B30EPR	RS30	RS40
Capaciteit	9/18	15/30	15/30	13/26/40
	kW	30.70-61.400	51.200-102.400	51.200-102.400
	Btu/h	7.740-15.480	12.900-25.800	12.900-25.800
	Kcal/h	1.700	3.500	3.100
Lucht volumestroom	m³/h	26	43,5	43
Indicatiestroom	A	UIT	UIT	UIT
Instel schakelaar 1		ventilator	ventilator	ventilator
Instel schakelaar 2		9 / 18	15 / 30	15 / 30
Instel schakelaar 3		optioneel	optioneel	optioneel
Thermostaatregeling		<25	<25	-5 - +35
Thermostaatbereik	°C	IP24	IP24	IP20
Bescherming		27/29,3	53/63	38/42
Gewicht	kg			46/52
Prijs	€	628,00	1.190,00	702,00

GAS HEATER OP LITHIUM-ION ACCU 14.4V DC

Met accu + oplader!!



LP GAS HEATER, TYPE BLP 17M DC, MECHANISCH 14,4 V

KENMERKEN

- Werking met lithium accu of met adapter
- Werkt enkel op 14.4V Li-ion 3Ah en biedt daarom de hoogste elektrische veiligheid
- Uitgerust met DC borstelloze motoren en elektronisch bord voor energiebeheer dat een zeer laag energieverbruik mogelijk maakt; verbruik bedraagt slechts 10% van een conventionele AC verwarmers
- Voorzien van Master Lithium batterij BAT 3
- Inclusief netadapter voor 220 V AC of 110 V AC
- Manueel ontstekingsstelsel
- Regelaar inclusief veiligheidsventiel dat de gastoevoer stopt bij scheuren in de gasleiding
- Regelaar inclusief gasleiding
- Motor met thermische schakelaar
- Oververhittingsthermostaat
- Aanpasbare hitte
- 8 uur autonome werking
- 40 minuten oplaad tijd



PARAMETERS	BLP 17 SET
Artikel nummer	BLP17SET
Capaciteit	10-16
	kW
	Btu/h
	kcal/h
Druk	bar
Ontsteking	handmatig
BAT3 batterij auton	h
Thermostaat controle	geen
Acculader bijgeleverd	ja
Accu bijgeleverd	ja
Netvoeding bijgeleverd	ja
Lucht volumestroom	m³/h
Brandstofverbruik	kg/h
Elektrische voeding	V/Hz
Indicatiestroom	A
Gewicht	kg
Prijs	€

Lithium-ion accu 14,4V!

BLP 17 SET
315,00
381,00

GAS HEATERS PROPAAAN/BUTAAN

GASVERWARMERS PROPAAAN/BUTAAN

KENMERKEN

- Manueel ontstekingsstelsel
- Regelaar met veiligheidsventiel
- Regelaar inclusief gasleiding
- Motor met thermische bescherming
- Oververhittingsthermostaat
- Sterke en resistente constructie
- De kast geraakt niet verhit
- Gemakkelijk onderhoud en te bedienen

TOEPASSINGSMOGELIJKHEDEN

- Bouwplaatsen
- Verwarmen van machinetaig
- Drogen van constructies in cement

MOGELIJKE ACCESSOIRES

- Ruimtethermostaat TH 5 met 3 of 10m kabel (0 + 36°C)
- Schakelmarge: ± 1,5°C
- 5 of 10 meter kabel voor speciaal aanvraag



PARAMETERS	BLP 17M	BLP 33M	BLP 53M	BLP 73M
Artikel nummer	BLP17M	BLP33M	BLP53M	BLP73M
Capaciteit	10-16	18-33	36-53	49-73
	kW	34.200-54.800	61.500-112.800	123.000-181.000
	Btu/h	8.600-13.800	15.500-28.400	31.000-45.600
	Kcal/h	0,7	0,75-1,5	0,75-1,5
Druk	bar	handmatig	handmatig	handmatig
Ontsteking		nee	nee	nee
Thermo controle		300	1.000	1.450
Lucht volumestroom	m³/h	1,16	2,4	3,78
Brandstofverbruik	kg/h	220-240/50	220-240/50	220-240/50
Elektrische voeding	V/Hz	0,23	0,26	0,48
Indicatiestroom	A	4,5/5,5	7,5/9	13/15
Gewicht	kg			15/17
Prijs	€	153,00	222,00	342,00

BLP 17M
153,00
185,13



GAS HEATERS ELEKTRONISCH

BLP 33ET
347,00 excl. btw
419,97 incl. btw

BLP 53ET
459,00 excl. btw
555,99 incl. btw

BLP 73ET
557,00 excl. btw
673,97 incl. btw

BLP 103ET
784,00 excl. btw
948,54 incl. btw

Inclusief trolley voor de BLP 103ET!

KENMERKEN

- Elektrische ontstekingsysteem
- Regelaar met veiligheidsventiel
- Mogelijkheid van aansluiting van kamerthermostaat (bij E-modellen)
- Regelbaar warmtevermogen
- Bedekt met stevig lak
- Sterke en resistente constructie
- De kast geraakt niet verhit
- Gemakkelijk te bedienen
- Inclusief trolley voor de BLP 103ET

TOEPASSINGSMOGELIJKHEDEN

- Bouwplaatsen
- Verwarmen van machinetaug
- Drogen van constructies in cement

MOGELIJKE ACCESSOIRES

- Ruimtethermostaat TH 5 met 3 of 10m kabel (0 + 36°C)
- Schakelmarge: ± 1,5°C
- 5 of 10 meter kabel voor speciaal aanvraag

PARAMETERS	BLP 33ET	BLP 53ET	BLP 73ET	BLP 103ET
Artikel nummer	BLP33ET	BLP53ET	BLP73ET	BLP103ET
kW	18-33	36-53	49-73	57-103
Capaciteit	Btu/h 61.500-112.800	123.000-181.000	167.100-249.300	194.500-351.700
Kcal/h	15.500-28.400	31.000-45.600	42.100-62.800	49.000-88.600
Druk	bar 0,75-1,5	0,75-1,5	0,75-1,5	0,75-2,0
Ontsteking	elektronisch	elektronisch	elektronisch	elektronisch
Thermo controle	optioneel	optioneel	optioneel	optioneel
Luchtvolumestroom	m³/h 1.000	1.450	2.300	3.260
Brandstofverbruik	kg/h 2,4	3,78	5,02	6,66
Elektrische voeding	V/Hz 220-240/50	220-240/50	220-240/50	220-240/50
Elektrisch vermogen	kW 0,0074	0,126	0,23	0,23
Indicatiestroom	A 0,32	0,55	1,00	1,00
Gewicht	kg 8/9	13/15	15/17	22,3/27,5
Prijs	€ 347,00	359,00	557,00	784,00



ELEKTRISCHE INFRAROOD HEATERS

HALL 1500
230,00 excl. btw
278,20 incl. btw

TS 3 A
290,00 excl. btw
350,00 incl. btw

HALL 3000
453,00 excl. btw
548,12 incl. btw

STANDAARD: STAND1500
Art. nr.: STAND1500
75,00 excl. btw
90,75 incl. btw

KENMERKEN

- Stralingswarmte
- Onmiddellijke warmte
- Verbruiken geen zuurstof
- Geen luchtstroom
- Geen uitlaatgas, geur en vochtigheid
- Stille werking
- Capaciteit van 100%
- Mogelijkheid van het regelen van het vermogen, behalve bij HALL 1500

TOEPASSINGSMOGELIJKHEDEN

- Bouwplaatsen
- Verwarmen van machinetaug
- Drogen van constructies in cement.
- Voor schilders, stukadoors, tegelzeters, loodgieters, etc.

PARAMETERS	TS 3A	HALL 1500	HALL 3000
Artikel nummer	TS3A	HALL1500	HALL3000
kW	0,8 - 1,6 - 2,4	1,5	15 - 30
Capaciteit	Btu/hr 2.700 - 5.500 - 8.200	5.100	5.100 - 10.200
Kcal/h	690 - 1.380 - 2.070	1.290	1.290 - 2.580
Elektrische voeding	V/Hz 220-240/50	220-240/50	220-240/50
Indicatiestroom	A 10,5	6,5	13,0
Brandstofverbruik	kg/h 3,8	5,4	8,83
Afmeting L x B x H	mm 440 x 390 x 240	540 x 250 x 320	550 x 340 x 640
Gewicht	kg 7,5 / 8,5	4/5	10/12
Prijs	€ 290,00	230,00	453,00

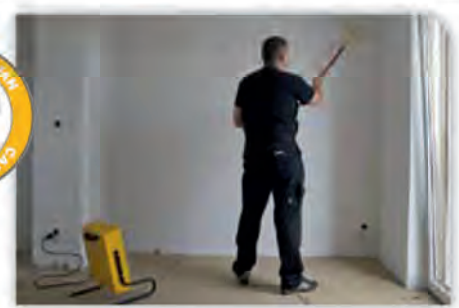

master heaters

INFRAROOD HEATERS

Nieuw! Actie!

XL61
684,00 excl. btw
827,54 incl. btw

XL91
1.568,00 excl. btw
1.897,20 incl. btw

XL9 ER
1.843,00 excl. btw
2.230,00 incl. btw

XL9 SR
1.990,00 excl. btw
2.407,90 incl. btw

Trolley voor XL61
59,00 excl. btw
71,20 incl. btw

KENMERKEN

- Stralingswarmte • Geen luchtverplaatsing • Geluidsarm
- Inclusief trolley • Standaard fotocel beveiliging
- Aansluitmogelijkheid voor een ruimte thermostaat
- Nakoeilen circa 180 sec. • Isolierende verbrandingskamer van keramische vezels • Standaard brandstofmeter

MOGELIJKE ACCESSOIRES

- Ruimtethermostaat TH 5 met 3 of 10m kabel (0 + 36°C) • Schakelmarge: ± 1,5°C
- Voorverwarmingsfilter verbrandingsolie
- Centrale wielas met rem

PARAMETERS	XL61	XL91	XL9 ER	XL9 SR
Artikel nummer	XL61	XL91	XL9ER	XL9SR
kW	17	43	43	29 43
Capaciteit	Btu/h 58.000	146.900	146.900	99.300 146.900
Kcal/h	14.600	37.000	37.000	25.000 37.000
Brandstofverbruik	kg/h 1,35	3,37	3,37	2,3 3,37
Thermo regeling	optioneel TH5	optioneel TH5	optioneel TH5	optioneel TH5
Elektrische voeding	V/Hz 220-240/50	220-240/50	220-240/50	220-240/50
Indicatiestroom	A 0,85	0,7	0,6	0,7
Volume van tank	l 11	60	60	60
Afmeting L x B x H	mm 600x380x580	1200 x 750	1200 x 750 x 1130	1200 x 730 x 1130
Gewicht	kg 19/21	72/89	72/89	69/85
Prijs	€ 684,00	1.568,00	1.843,00	1.990,00



CT 50 P ALLESBRANDER

PROFESSELE ALLESBRANDER, TYPE CT 50 P

- KENMERKEN**
- Goedkope brandstof
 - Hoge capaciteit.
 - 100% zuivere warmte
 - Stevig en veilig poedergecoate omhulsel

- EIGENSCHAPPEN**
- Manueel ontstekingsysteem
 - Mogelijkheid van stoken met vaste brandstoffen

PARAMETERS	CT 50 P
Artikel nummer	CT50P
kW	50
Capaciteit	Btu/h 170.000
Kcal/h	43.000
Luchtvolumestroom	m³/h 1.200
Brandstof	hout
Brandstofverbruik	kg/h 15,0
Elektrische voeding	V/Hz 230/50
Indicatiestroom	A 0,6
Luchtuitlaat Ø	mm 150
Gewicht	kg 302
Prijs	€ 1.860,00



PROFESSELE VENTILATOREN

DF 20P
127,00 excl. btw
153,57 incl. btw

BL 6800
231,00 excl. btw
279,51 incl. btw

FLEXIBELE SLANG
4031.406
Ø 305 mm x L 7600 mm
110,00 excl. btw
133,10 incl. btw

KENMERKEN

- Geluidsarm
- Inclusief trolley
- Standaard fotocel beveiliging
- Aansluitmogelijkheid voor een ruimte thermostaat
- Nakoeilen circa 180 sec. • Isolierende verbrandingskamer van keramische vezels • Standaard brandstofmeter

PARAMETERS	DF 20P
Artikel nummer	DF20P
Luchtvolumestroom	m³/h 6.600
Diameter ventilator	mm 500
Ventilatorsnelheid	3
Elektrisch vermogen	W 98 / 110 / 125
Energieverbruik	V/Hz 220-240/50
Bescherming	IP 20
Afmetingen	mm 700 x 210 x 685
Gewicht	kg 9
Prijs	€ 127,00

PARAMETERS	BL 6800
Artikel nummer	BL6800
Luchtvolumestroom	m³/h 3.900
Max. luchtdruk	Pa 388
Ventilatorsnelheid	1
Energieverbruik	V/Hz 220-240/50
Afmetingen omtrek	mm 300
Luchtuitlaat	blazen / zuigen
Afmetingen	mm 480 x 370 x 570
Gewicht	kg 14,7
Bescherming	IP 22
Prijs	€ 231,00



PROFESIONELE CONDENSATIEDROGERS

Serie Rental

Nieuw!



BHP 45

1.146,00
excl. btw
1.386,50
incl. btw

BHP 65

1.366,00
excl. btw
1.652,50
incl. btw

ZWAARLAST ONTVOCHTIGER, TYPE DHP 45 / DHP 65

DHP 45 en DHP 62 ontvochtigers zijn speciaal ontworpen voor het zware werk. Makkelijk in onderhoud en gebruik.

KENMERKEN

- Kan eenvoudig worden geopend voor reiniging
- Stapelbaar
- Uiterst robuust en krasvast rotatiegegoten plastic body
- Grote luchtstroom zorgt voor een snelle ontvochtiging
- Alle elektrische onderdelen zijn nauwkeurig beschermd
- Afgeronde grote rubberen wielen en hendel
- Grote waterbak met automatische stop wanneer tank vol is
- Luchtfilter
- Ingebouwde hygromaast

PARAMETERS		DHP 45	DHP 65
Artikel nummer		DHP45	DHP65
Capaciteit	l/24h	46	56
Bereik	m ²	167	167
Luchtvolumestroom	m ³ /h	500	500
Temperatuur	°C	3-35	3-35
Ontvochtigen	%	38-99	38-99
Elektrische voeding	V/Hz	220-240/50	220-240/50
Vermogen	W	660	780
Volume van waterbak	L	10,5	10,5
Gewicht	kg	42/47	45/50
Prijs	€	1.146,00	1.366,00



PROFESIONELE CONDENSATIEDROGERS



DH 26

788,00
excl. btw
953,50
incl. btw



DH 44 / DH 62 / DH 92

Vanaf: 1.103,00
excl. btw
1.334,50
incl. btw

PROFESIONELE CONDENSATIE DROGERS

KENMERKEN

- Hoge capaciteit
- Compacte, metalen en stevige kast
- Ingebouwde hygromaast
- mogelijkheid tot 24 uren per dag werking
- Watertank met auto-stop wanneer de tank vol is
- Luchtfilter
- Timer

TOEPASSINGSMOGELIJKHEDEN

- Kelder, garage
- Kleine magazijnruimtes/onderdelenmagazijn
- Magazijn met vochtgevoelige producten
- Groothandelszaak
- Verkoopkantoor
- Gedurende herstellings- en schilderwerken
- Na het overstroom van b.v. een gebouw



PARAMETERS		DH 26	DH 44	DH 62	DH 92
Artikel nummer		DH26	DH44	DH62	DH92
Capaciteit (30°C/80% RH)	l/24h	27	41	52	80
Voor ruimtes van	m ²	115	160	160	330
Luchtvolumestroom	m ³ /h	350	480	480	1.000
Afmetingen	mm	430 x 400 x 730	590 x 580 x 830	590 x 580 x 850	590 x 580 x 1020
Temperatuur	°C	0,5 - 35	3 - 35	3 - 35	3 - 35
Vochtigheid	%	35-99	35-99	35-99	35-99
Koudemiddel	°C	R134A	R410A	R410A	R410A
Elektrische vermogen	W	620	780	990	1.600
Elektrisch vermogen	V/Hz	220/240 / 50-60	220/240 / 50-60	220/240 / 50-60	220/240 / 50-60
Geluidsniveau	dB	46	53	53	50
Compressor		zuiger	roterend	roterend	roterend
Volume van waterbak	L	8	11	11	11
Prijs	€	788,00	1.103,00	1.319,00	1.733,00

PROFESIONELE CONDENSATIEDROGERS

DH 772

1.176,00
excl. btw
1.422,50
incl. btw



DH 752

788,00
excl. btw
953,50
incl. btw



DH 732

525,00
excl. btw
635,50
incl. btw



Nieuw!

PROFESIONELE CONDENSATIE DROGERS

KENMERKEN

- Hoge capaciteit
- Compacte, metalen en stevige kast
- Gemakkelijke bediening
- Ingebouwde hygromaast
- mogelijkheid tot 24 uren per dag werking
- Watertank met automatische stop wanneer de tank vol is
- Luchtfilter
- Timer

TOEPASSINGSMOGELIJKHEDEN

- Kelder, garage
- Kleine magazijnruimtes, onderdelenmagazijn
- Magazijn met vochtgevoelige producten
- Groothandelszaak
- Verkoopkantoor
- Gedurende herstellings- en schilderwerken
- Na het overstroom van een gebouw, woning of kelder



PARAMETERS		DH 732	DH 752	DH 772
Artikel nummer		DH732	DH752	DH772
Capaciteit (30°C/80% RH)	l/24h	30	46,7	72
Voor ruimtes van	m ²	65	117	283
Luchtvolumestroom	m ³ /h	160	350	850
Afmetingen	mm	402 x 387 x 592	610 x 405 x 660	730 x 530 x 1170
Temperatuur	°C	5 - 32	5 - 35	5 - 32
Vochtigheid	%	35 - 90	20 - 90	35 - 90
Koudemiddel	°C	R410a	R407C	R407C
Elektrische vermogen	W	680	900	1.790
Elektrisch vermogen	V/Hz	220/240 / 50	220/240 / 50	220/240 / 50
Geluidsniveau	dB	42	52	60
Compressor		roterend	roterend	roterend
Volume van waterbak	L	6,5	5,7	15
Prijs	€	525,00	788,00	1.176,00

CONDENSATIEDROGERS



DH 711

221,00
excl. btw
267,50
incl. btw



DH 720

315,00
excl. btw
381,50
incl. btw



DH 745

462,00
excl. btw
559,50
incl. btw

in bezit van
UV-lamp!

CONDENSATIE DROGERS VOOR HUISHOUDELIJK EN KANTOOR

KENMERKEN

- Aantrekkelijk aanzicht
- Compacte, kunststof behuizing
- Licht, gemakkelijk te transporteren
- Stille werking
- Eenvoudige bediening
- Ingebouwde hygromaast
- Actief koolfilter absorberen onaangename geur
- DH720 is voorzien van een UV lamp die alle aanwezige bacteriën doodt

TOEPASSINGSMOGELIJKHEDEN

- Vochtige woonruimtes
- Garderobe
- Bruikbare kelderruimtes
- Wasserette, droogruimte
- Provisiekast
- Galerij
- Archief



PARAMETERS		DH 711	DH 720	DH 745
Artikel nummer		DH711	DH720	DH745
Capaciteit	l/24h	10	20	45
Voor ruimtes van	m ²	40	50	100
Luchtvolumestroom	m ³ /h	130	150	300
Afmetingen	mm	380 x 310 x 550	336 x 210 x 569	580 x 290 x 560
Temperatuur	°C	5 - 35	5 - 32	5 - 35
Vochtigheid	%	35 - 90	35 - 95	35 - 95
Koudemiddel	°C	R134a	R134a	R410A
Elektrische vermogen	W	250	250	830
Elektrisch vermogen	V/Hz	230-240/50	220/240 / 50	220/240 / 50
Geluidsniveau	dB	42	48	46
Compressor		zuigend	roterend	roterend
Volume van waterbak	L	2,5	5,0	4,0
Prijs	€	221,00	315,00	462,00



MULTI-FUNCTIONEEL GEREEDSCHAP 4 IN 1

SCHEPPACH 4 IN 1 MULTIKIT, TYPE MFH3300-4P

Art. nr: 5904802903

Deze veelzijdige 4 in 1 multikit van Scheppach bevat alle tuingereedschappen in één tool. Hij zet moeiteloos een gras trimmer om naar een bosmaaier, heggenschaar of kettingzaag.

- Motor: 2-takt met een inhoud van 32,6 cm³.
- Al de kracht in je handen voor de meeste karweien
- De opbouw van de motor zorgt voor minder trillingen en geluid
- Door de trilling beperking kan je langer werken zonder onderbreking.
- Het harnas verhoogt het comfort en de controle.
- De centrifugaalkoppeling zorgt voor een gemakkelijk gebruik
- Zaagsnede van de compacte kettingzaag: 254 mm.
- De grastrimmer heeft 2 snijdraden en een automatische toevoer, snij-diameter : 430 mm.
- De heggenschaar heeft een dubbel blad met een capaciteit van 24 mm breedte op 406 mm lengte.
- De bosmaaier is voorzien van een degelijk mes en heeft een maai diameter van 255 mm.

TECHNISCHE KENMERKEN:

Motor Inhoud : 32,6 cm³
 Motor: 2-Takt
 Inhoud : 0,9 L
 Brandstof: Mengeling 40:1 Benzine/2-takt Olie
 Motor: 0,9 kW (1,22 CV)
 Afmetingen L x B x H : 2085 x 420 x 250 mm.

BOSMAAIER:

- Snij diameter (messen): 255 mm

KANTEN TRIMMER:

- Snij diameter (draad): 430 mm
- Diameter/lengte van de draad: 2 x 2,4 mm – 4 m

HEGGENSCHAAR:

- Lengte zaagblad: 406 mm
- Zaaglengte: 400 mm

COMPACTE KETTINGZAAG:

- Lengte kettingzaag: 305 mm
- Zaaglengte: 254 mm

4in1!



259,¹⁰
excl. btw

313,⁵¹
incl. btw

4in1

- ✓ GRAS TRIMMER
- ✓ BOSMAAIER
- ✓ HEGGENSCHAAR
- ✓ KETTINGZAAG

1,22 CV

32.6 cm³

scheppach
Germany

VENTILATOREN BESTRON



VLOER VENTILATOR

Art. nr: DFA30

- Retro ventilator:
- Korf van 35 cm
 - Solide zwarte uitvoering
 - Verticale verstelbare korf
 - Krachtige aerodynamische ventilatiebladen
 - Snelheidsschakelaar: 0-1-2-3

50,⁹⁵
excl. btw

61,⁶⁵
incl. btw

VLOER VENTILATOR

Art. nr: DFA40

- Design Retro ventilator:
- Korf van 45 cm
 - RVS uitvoering
 - Verticale verstelbare korf
 - Krachtige aerodynamische ventilatiebladen
 - Snelheidsschakelaar: 0-1-2-3

69,⁹⁵
excl. btw

84,⁶⁴
incl. btw

STATIEFVENTILATOR

Art. nr: DFS45S

- Design statiefventilator:
- Korf van 45 cm
 - Zwenkfunctie van 90°
 - Verticale verstelbare korf
 - Krachtige aerodynamische ventilatiebladen
 - Snelheidsschakelaar: 0-1-2-3
 - In hoogte verstelbaar statief (84 - 111 cm)

79,⁹⁵
excl. btw

96,⁷⁴
incl. btw

TOWER VENTILATOR

Art. nr: DFT430

- Tower ventilator:
- Zwenkfunctie 65°
 - OFF-1-2-3
 - Snelheidsschakelaar: 0-1-2-3
 - Geruisarm
 - Hoogte 107 cm

71,⁹⁵
excl. btw

87,⁰⁶
incl. btw



DEALER

demagro

ELECTRO

Prijswijzigingen en drukfouten voorbehouden.
Folder geldig tot 31-03-2017