



ENTRYA
INFO & PRIJSLIJST
01.2023



Beste klant,

Met trots stellen wij onze prijslijst ENTRYA voor.

In deze prijslijst vind je het juiste product voor elke toepassing in woningen, appartementen en villa's.

Vind je niet wat je zoekt?

Neem dan eens een kijkje op onze webshop: shop.seculux.eu.

Hier vind je ons volledige assortiment terug. Je ziet meteen of het product dat je nodig hebt voorradig is én met slechts enkele klikken heb je snel een bestelling geplaatst.

Online bestellen in onze webshop heeft nog tal van voordelen:

- Bestellen kan 24/24: je bestelt dus waar en wanneer je maar wilt.
- Snelle afhandeling, je aanvraag wordt immers automatisch verwerkt.
- Vóór 15u bestellen = dezelfde dag verwerkt.

Ken je alle prijslijsten van Seculux al?

- Garagedeuraandrijvingen:
 - Residentieel & Industrieel
- Schuif- & draaihekaandrijvingen
- Afstandsbedieningen
- Toebehoren pulsgevers en veiligheid
- Buismotoren
- Parkeertechniek
- Entrya
- Toegangscontrole
- Groke / Doco / Overige uit Seculux-groep

Heb je nog vragen of opmerkingen? Aarzel dan niet om het ons te laten weten. Het Seculux-team staat voor je klaar.

CONTACT:

Seculux NV
Meerkensstraat 69
3650 Lanklaar
België
Tel.: +32 (0)89 79 03 60

info@seculux.eu
shop.seculux.eu
www.seculux.eu

INHOUD

01 ENTRYA Introductie	4
02 FACILA NEXT Binnenpost M71 / M71W	6
03 FACILA NEXT Binnenpost M41	7
04 FACILA NEXT Buitenpost D21S	8
05 FACILA NEXT Buitenpost D21S/B	10
06 FACILA NEXT Buitenpost D22S	12
07 Mijn notities	13
08 FACILA NEXT Facila neXt Kits	14
09 FACILA NEXT Toebehoren	16
10 FACILA Binnenpost FP135	18
11 FACILA Buitenpost DP191F / DP194F	19
12 FACILA Frontplaatjes DPxF	21
13 FACILA Buitenpost DP1904 / DP1908	22
14 FACILA Uitbreidingspanelen DPU1908 / DPU1912	23
15 FACILA Buitenpost DP132R	24
16 FACILA Toebehoren	25
17 ENTRYA Elektromagnetische sloten en sluitplaten	27
18 ENTRYA Toebehoren	29
19 Voorwaarden Service- en leveringsvoorwaarden	30





ZO VIND JE IN DEZE BROCHURE WAT JE ZOEKT:



1

2 105035 B 3

4 K2171W/B KIT 5

6

Buitenpost	1 x D21S/B
Binnenpost	1 x M71W
Voeding	30 V 1,2 A 2-draads bus, polariteits-ongevoelig

- 1 Productafbeelding
- 2 Artikelnummer
- 3 Prijsgroep
- 4 Artikelnaam
- 5 QR-code naar de webshop
- 6 Kenmerken

Drie prijsgroepen

Artikels zijn onderverdeeld in drie prijsgroepen. Als vaste klant geniet je hierop een korting, deze is afhankelijk van de groep. De letters A, B en C bij de artikelnummers geven duidelijk aan bij welke prijsgroep ze behoren. Wil je weten hoe jij hiermee je voordeel doet? Onze vertegenwoordiger geeft je graag meer uitleg.



Facila neXt

Always connected



Met de Facila neXt introduceert Entrya een innovatieve video intercom waarmee je zelfs vanop afstand communiceert.

De Facila neXt staat garant voor gebruiksgemak en comfort. Verbind de Facila neXt met je wifi, installeer de app en communiceer via je smartphone waar je ook bent.

Voor de installatie heb je geen nieuwe kabels nodig. De Facila neXt sluit je vlot aan op de bestaande bedrading van je deurbel.

Het Facila neXt systeem is uitbreidbaar tot 32 binnen- en 4 buitenposten.

- Aansluiting voor elektrisch slot en automatisch hek
- Beschermd tegen alle weersomstandigheden
- Camera met nachtzicht



BINNENPOST MET INGEBOUWDE WIFI-ONDERSTEUNING



Glazen aanraakscherm

Het aanraakscherm van de Facila neXt is gemaakt van glas. Met een glad en krasvrij oppervlak kiezen we hiermee resoluut voor kwaliteit! In tegenstelling tot vele andere materialen is glas duurzaam en heel gemakkelijk te onderhouden. Zo heb je jarenlang plezier van jouw Facila neXt.

- Automatische foto- of video-opname bij aanbellen
- Niet storen functie
- Algemene oproepfunctie
- Bediening buitenverlichting (optie)

BEDIENING VANOP AFSTAND MET ANDROID/IOS APP

Blijf in verbinding, om het even waar je bent

Op je werkplek, op kantoor of thuis: met de Facila neXt app ben je altijd verbonden met je woning. Je kunt via je smartphone eenvoudig toegang krijgen tot je Facila neXt installatie door de app te installeren en verbinding te maken met het systeem. Met de Facila neXt app op je smartphone houd je, van om het even waar, je tuin of huis in de gaten.

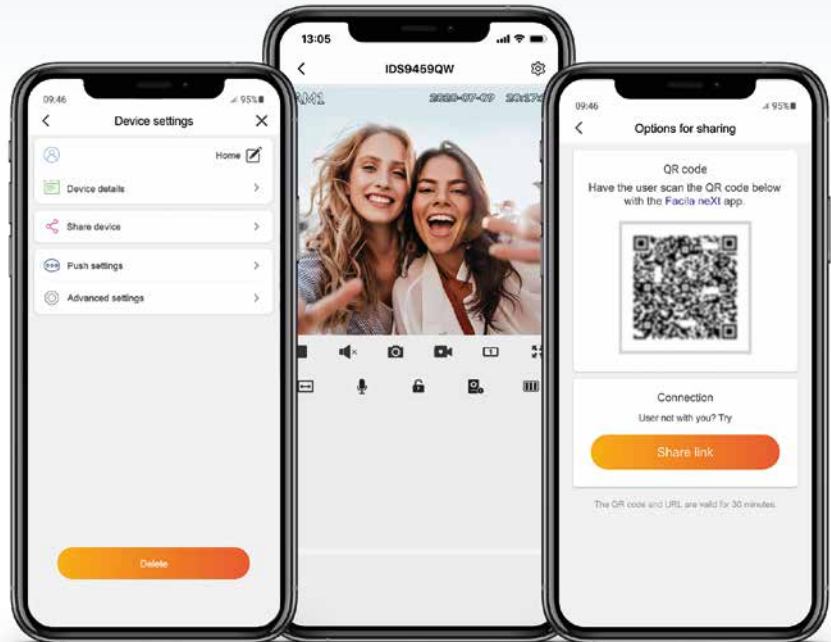

Beschikbaar op:

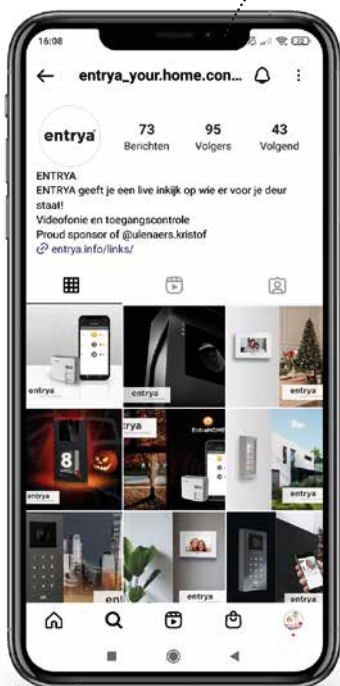

Volg Entrya op
Instagram & LinkedIn!



>> 02 FACILA NEXT

Binnenpost M71 / M71W

KENMERKEN

- ▶ Ultra dun design van 15 mm
- ▶ 7 inch capacitief glazen touchscreen
- ▶ Automatische of manuele video- & foto-opname
- ▶ Intern geheugen van max. 100 foto's
- ▶ Slot voor micro SD-kaart (tot max. 1000 foto's + 1000 video's)
- ▶ Keuze uit 6 beltonen
- ▶ Gratis Android / iOS app bij M71W

FACILA NEXT M71 / M71W



104999	B
M71	

104970	B
M71W	

Beeldscherm	7 inch TFT LCD
Schermeresolutie	800 x 480 pixels
Aansluitingen	BUS-aansluiting
Optie	aansluiting bedrukknop en externe bel
Gebruikersinterface	glazen touchscreen
Afmetingen (HxLxB)	154 x 222 x 15 mm

Beeldscherm	7 inch TFT LCD
Schermeresolutie	800 x 480 pixels
Aansluitingen	BUS-aansluiting
Optie	aansluiting bedrukknop en externe bel
Gebruikersinterface	glazen touchscreen
Afmetingen (HxLxB)	154 x 222 x 15 mm

Beeldscherm	7 inch TFT LCD
Schermeresolutie	800 x 480 pixels
Aansluitingen	BUS-aansluiting
Optie	aansluiting bedrukknop en externe bel
Gebruikersinterface	glazen touchscreen
Afmetingen (HxLxB)	154 x 222 x 15 mm



▶ Kant-en-klare kits: p. 14 - 15



▶ Facila neXt toebehoren: p. 16 - 17



▶ Toebehoren: p. 29



▶ Elektromagnetische sloten: p. 27 - 28

>> 03 FACILA NEXT

Binnenpost M41

KENMERKEN

- ▶ Dun design van 17 mm
- ▶ 4.3 inch scherm
- ▶ Tiptoetsen
- ▶ Keuze uit 6 beltonen

FACILA NEXT M41

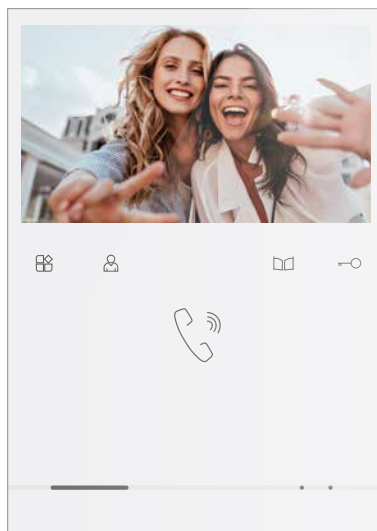

105024

B

M41



Beeldscherm	4.3 inch TFT LCD
Schermpixelresolutie	480 x 272 pixels
Aansluitingen	BUS-aansluiting
Optie	aansluiting bedrukknop en externe bel
Gebruikersinterface	Tiptoetsen
Afmetingen (HxLxB)	155,5 x 111 x 17 mm (zonder muursteun)

>> 04 FACILA NEXT

Buitenpost D21S

KENMERKEN

- ▶ Opbouw met kaartlezer en 1 tot 4 bedrukknoppen
- ▶ Nachtverlichting met witte LED's
- ▶ Verlicht naamplaatje
- ▶ Proximity lezer inclusief 5 tags (max. 60 tags)
- ▶ Optioneel met regenkap
- ▶ Optioneel gepersonaliseerd naamplaatje
- ▶ Optionele aansluiting met analoge camera

FACILA NEXT D21S

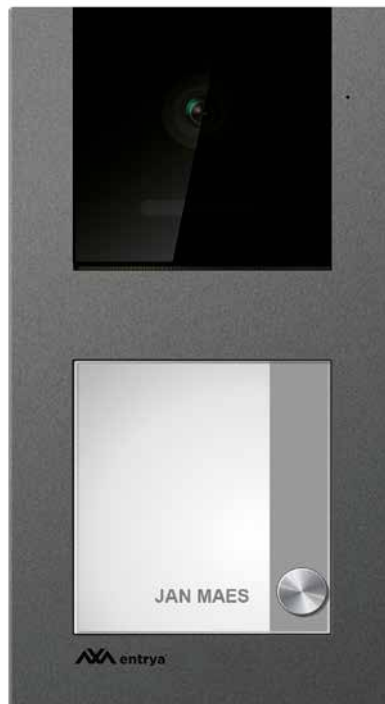

104977	B
D21S	

105066	B
D21S/2	

	104977	105066
Toepassing	opbouw buitenpost met kaartlezer	opbouw buitenpost met kaartlezer
Drukknoppen	1	2
Relaisuitgang	2	2
Camera	900 TVL	900 TVL
Lens	120° groothoeklens	120° groothoeklens
Bescherming	IP54	IP54
Regenkap	regenkap gepersonaliseerd naamplaatje	regenkap gepersonaliseerd naamplaatje
Eigenschap	ingebouwde kaartlezer 4 tags & 1 mastertag	ingebouwde kaartlezer 4 tags & 1 mastertag
Afmetingen	176 x 90 x 29 mm	176 x 90 x 29 mm

▶ Kant-en-klare kits: p. 14 - 15

▶ Facila neXt toebehoren: p. 16 - 17

▶ Toebehoren: p. 29

▶ Elektromagnetische sloten: p. 27 - 28



105067	B
D21S/3	
opbouw buitenpost met kaartlezer	
3	
2	
900 TVL	
120° groothoeklens	
IP54	
regenkap gepersonaliseerd naamplaatje	
ingebouwde kaartlezer 4 tags & 1 mastertag	
176 x 90 x 29 mm	

105068	B
D21S/4	
opbouw buitenpost met kaartlezer	
4	
2	
900 TVL	
120° groothoeklens	
IP54	
regenkap gepersonaliseerd naamplaatje	
ingebouwde kaartlezer 4 tags & 1 mastertag	
176 x 90 x 29 mm	

>> 05 FACILA NEXT

Buitenpost D21S/B

KENMERKEN

- ▶ Opbouw met kaartlezer en 1 tot 4 bedrukknoppen
- ▶ Nachtverlichting met witte LED's
- ▶ Verlicht naamplaatje
- ▶ Proximity lezer inclusief 5 tags (max. 60 tags)
- ▶ Optioneel met regenkap
- ▶ Optioneel gepersonaliseerd naamplaatje
- ▶ Optionele aansluiting met analoge camera
- ▶ Kleur RAL9005 fijnstructuur mat

FACILA NEXT D21S/B

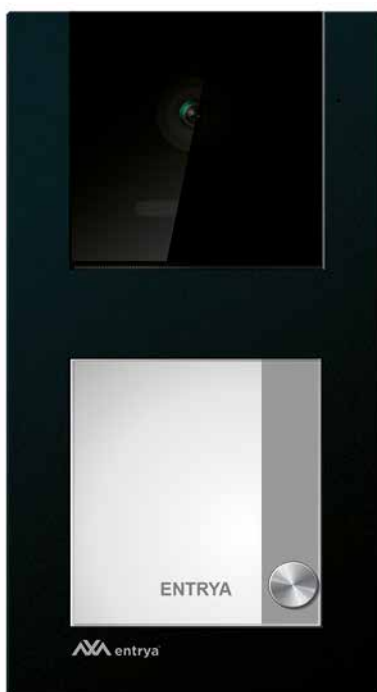

105033	B
D21S/B	

105069	B
D21S/B2	

Toepassing	opbouw buitenpost met kaartlezer
Drukknoppen	1
Slotuitgang	2
Camera	900 TVL
Lens	120° groothoeklens
Bescherming	IP54
Optioneel	regenkap gepersonaliseerd naamplaatje
Eigenschap	ingebouwde kaartlezer 4 tags & 1 mastertag
Afmetingen (HxLxB)	176 x 90 x 29 mm

Toepassing	opbouw buitenpost met kaartlezer
Drukknoppen	2
Slotuitgang	2
Camera	900 TVL
Lens	120° groothoeklens
Bescherming	IP54
Optioneel	regenkap gepersonaliseerd naamplaatje
Eigenschap	ingebouwde kaartlezer 4 tags & 1 mastertag
Afmetingen (HxLxB)	176 x 90 x 29 mm

Toepassing	opbouw buitenpost met kaartlezer
Drukknoppen	2
Slotuitgang	2
Camera	900 TVL
Lens	120° groothoeklens
Bescherming	IP54
Optioneel	regenkap gepersonaliseerd naamplaatje
Eigenschap	ingebouwde kaartlezer 4 tags & 1 mastertag
Afmetingen (HxLxB)	176 x 90 x 29 mm

 ▶ Kant-en-klare kits: p. 14 - 15

 ▶ Facila neXt toebehoren: p. 16 - 17

 ▶ Toebehoren: p. 29

 ▶ Elektromagnetische sloten: p. 27 - 28



105070	B
D21S/B3	
opbouw buitenpost met kaartlezer	
3	
2	
900 TVL	
120° groothoeklens	
IP54	
regenkap gepersonaliseerd naamplaatje	
ingebouwde kaartlezer 4 tags & 1 mastertag	
176 x 90 x 29 mm	

105071	B
D21S/B4	
opbouw buitenpost met kaartlezer	
4	
2	
900 TVL	
120° groothoeklens	
IP54	
regenkap gepersonaliseerd naamplaatje	
ingebouwde kaartlezer 4 tags & 1 mastertag	
176 x 90 x 29 mm	

>> 06 FACILA NEXT

Buitenpost D22S

KENMERKEN

- ▶ Opbouw met codeklavier en 1 belrukknop
- ▶ Nachtverlichting met witte LED's
- ▶ Verlicht toetsenbord
- ▶ Aansluiting voor 1 analoge camera en exit button
- ▶ Optioneel regenkap
- ▶ Tot 40 permanente toegangscode's
- ▶ 8 tijdelijke codes (1 maal te gebruiken)

FACILA NEXT BUITENPOST OPBOUW / INBOUW



104978	B
D22S	

105023	B
D22F	

Toepassing	opbouw buitenpost met codeklavier
Drukknoppen	1 tot 32 (appartement)
Slotuitgang	2
Camera	900 TVL
Lens	150° groothoeklens
Bescherming	IP54
Optioneel	regenkap
Eigenschap	Aluminium behuizing, verlicht toetsenbord
Afmetingen (HxLxB)	189 x 88 x 30 mm

Toepassing	inbouw buitenpost met codeklavier
Drukknoppen	1 tot 32 (appartement)
Slotuitgang	2
Camera	900 TVL
Lens	150° groothoeklens
Bescherming	IP54
Optioneel	-
Eigenschap	RVS behuizing, verlicht toetsenbord
Afmetingen (HxLxB)	219,5 x 120 x 46 mm

Toepassing	inbouw buitenpost met codeklavier
Drukknoppen	1 tot 32 (appartement)
Slotuitgang	2
Camera	900 TVL
Lens	150° groothoeklens
Bescherming	IP54
Optioneel	-
Eigenschap	RVS behuizing, verlicht toetsenbord
Afmetingen (HxLxB)	219,5 x 120 x 46 mm

▶ Kant-en-klare kits: p. 14 - 15

▶ Facila neXt toebehoren: p. 16 - 17

▶ Toebehoren: p. 29

▶ Elektromagnetische sloten: p. 27 - 28

>> 07 Mijn notities

MIJN NOTITIES

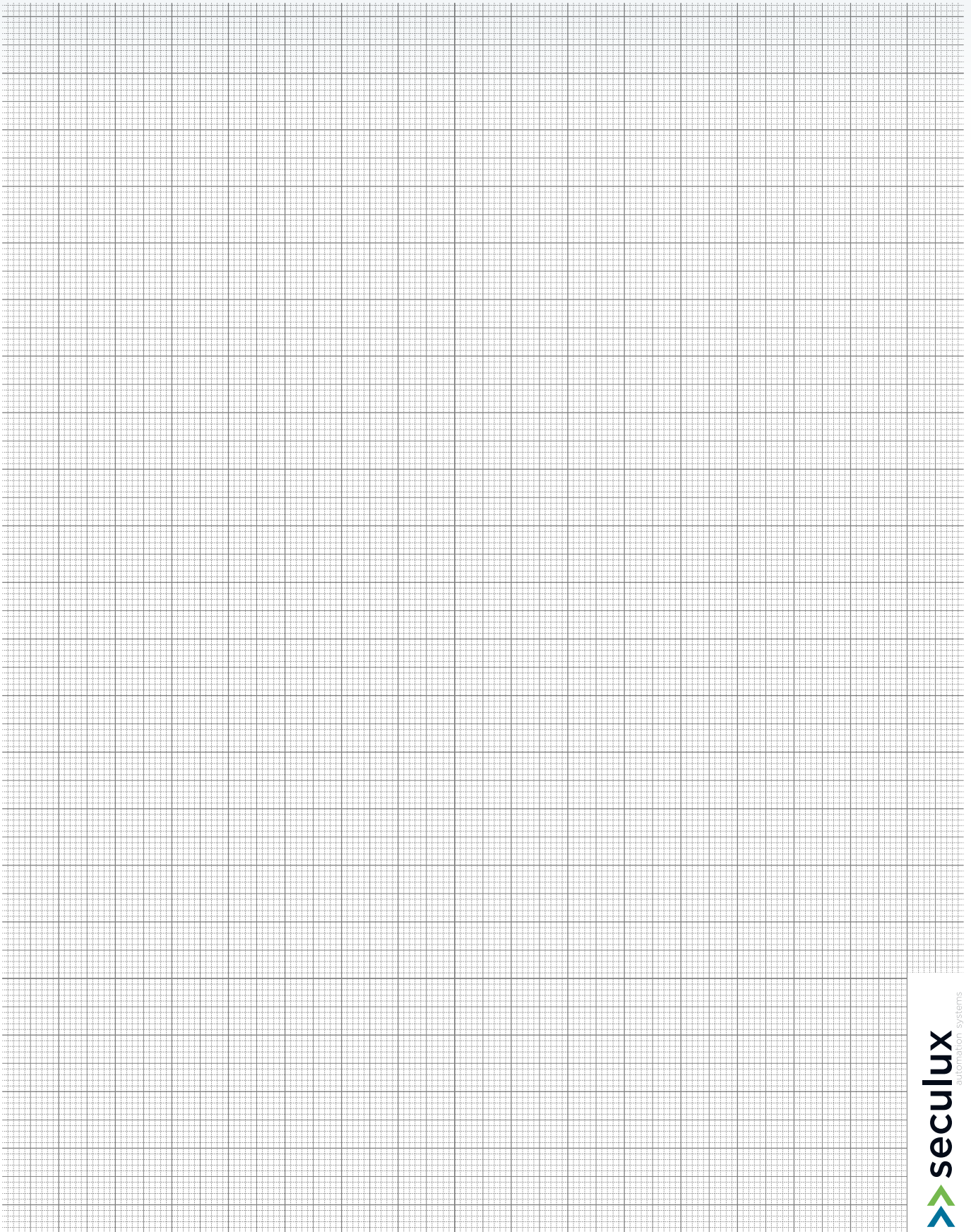

>> 08 FACILA NEXT

Facila neXt Kits

FACILA NEXT KANT-EN-KLARE KITS



104968

B

K2171W
KIT



1 x D21S

1 x M71W

30 V 1,2 A 2-draads bus, polariteitsongevoelig



105035

B

K2171W/B
KIT



1 x D21S/B

1 x M71W

30 V 1,2 A 2-draads bus, polariteitsongevoelig



105039

B

K2141
KIT



1 x DS1S

1 x M41

30 V 1,2 A 2-draads bus, polariteitsongevoelig



104969

B

K2271W
KIT



1 x D22S

1 x M71W

30 V 1,2 A 2-draads bus, polariteitsongevoelig



Facila neXt toebehoren: p. 16 - 17



Toebehoren: p. 29



Elektromagnetische sloten: p. 27 - 28

FACILA NEXT KANT-EN-KLARE KITS



105053

B

K2171W/2
KIT



1 x D21S/2

2 x M71W

30 V 1,2 A 2-draads bus, polariteitsongevoelig



105054

B

K2171W/3
KIT



1 x D21S/3

3 x M71W

30 V 1,2 A 2-draads bus, polariteitsongevoelig



105055

B

K2171W/4
KIT



1 x D21S/4

4 x M71W

30 V 1,2 A 2-draads bus, polariteitsongevoelig



105036

B

K2171W/B2
KIT



1 x D21S/B2

2 x M71W

30 V 1,2 A 2-draads bus, polariteitsongevoelig



105037

B

K2171W/B3
KIT



1 x D21S/B3

3 x M71W

30 V 1,2 A 2-draads bus, polariteitsongevoelig



105038

B

K2171W/B4
KIT



1 x D21S/B4

4 x M71W

30 V 1,2 A 2-draads bus, polariteitsongevoelig



105050

B

K2141/2
KIT



1 x D21S/2

2 x M41

30 V 1,2 A 2-draads bus, polariteitsongevoelig



105051

B

K2141/3
KIT



1 x D21S/3

3 x M41

30 V 1,2 A 2-draads bus, polariteitsongevoelig



105052

B

K2141/4
KIT



1 x D21S/4

4 x M41

30 V 1,2 A 2-draads bus, polariteitsongevoelig

VOEDINGEN



104973	B
V71	
Voeding	
30 V 1,2 A	
Facila neXt tweedraads systeem	
140 x 97,5 x 58,5mm	

104996	B
V24-1	
Voeding	
24 Vdc 1 A	
Facila neXt tweedraads systeem	
noodzakelijk vanaf 4 wifi binnenposten	

SPLITTERS



104974	B
SM41	
bussplitter voor binnenposten	
4 uitgangen voor meerdere binnenposten	
DIN-rail montage	

104975	B
SD41	
bussplitter voor buitenposten	
4 uitgangen voor meerdere buitenposten	
DIN-rail montage	

MODULE



104976	B
RM1	
relaismodule voor slot of verlichting	
70 x 90,4 x 45 mm	

DIVERS TOEBEHOREN



104971

B

REGENKAP



D21S



105034

B

REGENKAP



D21S/B



104972

B

REGENKAP



D22S

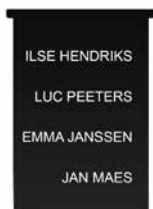

105030

B

NAAMPLAATJE



zwart naamplaatje met transparante tekst

duurzaam UV-bestendig

Facila neXt D21S (/B) 1-4

gepersonaliseerd voor klant

45 x 72 mm



105059

B

FRONTPLAAT
D21S



voor opbouw D21S



105060

B

FRONTPLAAT
D21S/B



voor opbouw D21S/B



105001

B

DOME CAMERA



2,8 - 12 mm zoom

rechtstreeks via 75 Ω coax aan te sluiten op de buitenpost



105168

B

NAAMBORDJE



naambordje buitenpost

D22S en D22F

aluminium, inclusief venster

120 x 220 x 4

>> 10 FACILA

Binnenpost FP135

LET OP: het Facila-gamma is NIET compatibel met het Facila neXt-gamma.

KENMERKEN



- ▶ Ultra dun design van 17 mm
- ▶ Aansluiting voor: extra deurbel en bedrukknop
- ▶ Instelbaar volume en beltoon
- ▶ Uitbreidingsmogelijkheden
- ▶ Handsfree communiceren
- ▶ Open tot twee toegangen
- ▶ Intercomfunctie
- ▶ Supersnelle en eenvoudige montage

FACILA FP135



104658	B
FP135	

Beeldscherm	4.3 inch TFT LCD
Schermresolutie	800 x 480 pixels
Aansluitingen	BUS-aansluiting
Optie	bedrukknop
Gebruikersinterface	tiptoetsen
Afmetingen (HxLxB)	105 x 167 x 17 mm

-  ▶ Facila toebehoren: p. 25 - 26
-  ▶ Toebehoren: p. 29
-  ▶ Elektromagnetische sloten: p. 27 - 28

>> 11 FACILA

Buitenpost DP191F / DP194F



LET OP: het Facila-gamma is NIET compatibel met het Facila neXt-gamma.





KENMERKEN

- ▶ Dag-/nachtcamera met LED-verlichting
- ▶ Robuuste metalen behuizing
- ▶ Vandalbestendig
- ▶ Schakelt automatisch over naar nachtzicht
- ▶ Haarscherp beeld

FACILA INBOUW



	104861	B	104862	B
	DP193F		DP194F	
Toepassing	inbouw		inbouw	
Drukknoppen	3		4	
Slotuitgang	1		1	
Camera	hoge resolutie kleur CMOS 1/4", 520 TVL		hoge resolutie kleur CMOS 1/4", 520 TVL	
Lens	170° groothoeklens		170° groothoeklens	
Bescherming	IP54		IP54	
Optioneel	-		-	
Eigenschap	LED-verlicht naamplaatje		LED-verlicht naamplaatje	
Afmetingen (HxLxB)	220 x 119 x 52 mm		220 x 119 x 52 mm	

-  ▶ Losse frontplaatjes p.21
-  ▶ Facila toebehoren: p. 25 - 26
-  ▶ Toebehoren: p. 29
-  ▶ Elektromagnetische sloten: p. 27 - 28

LET OP: het Facila-gamma is NIET compatibel met het Facila neXt-gamma.

VOORBEELD INSTALLATIE

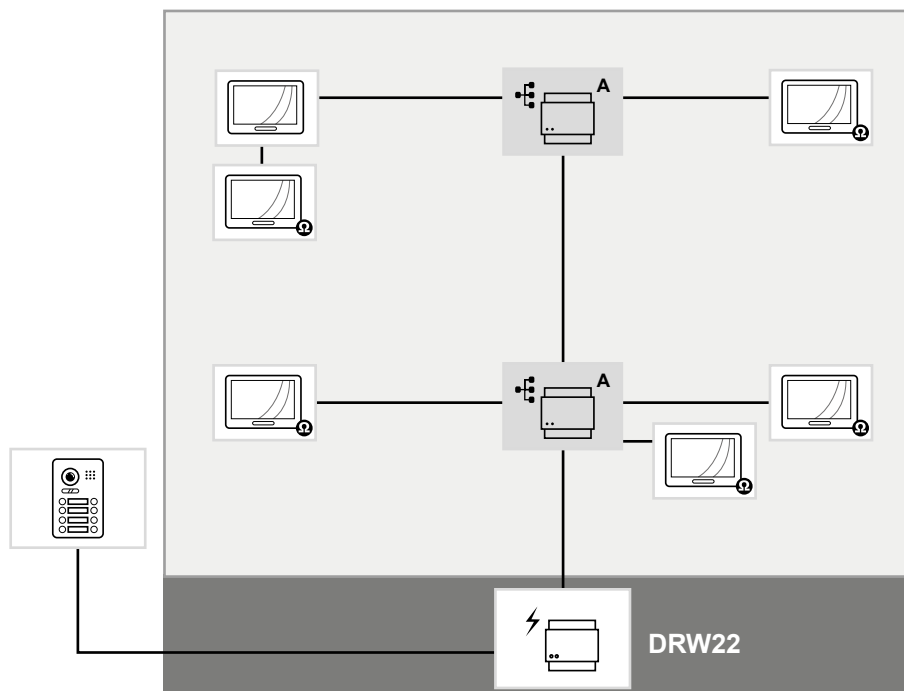

PRIJSTABEL

Aantal appartementen	Buitenpost			Binnenpost	Systeem met 1 buitenpost			Systeem met 2 buitenposten			
	DP192F	DP193F	DP194F	FP135	DRW2	DC224		DRW2	DC224	Buitenpost	
2	✓			2	1	1	€ 808	1	2	DP192F	€ 1.078
3		✓		3	1	1	€ 1.057	1	2	DP193F	€ 1.332
4			✓	4	1	1	€ 1.306	1	2	DP194F	€ 1.586

>> 12 FACILA

Frontplaatjes DPxF

LET OP: het Facila-gamma is NIET compatibel met het Facila neXt-gamma.

FACILA FRONTPLAATJES

BUITENPOST WIJZIGEN?

Creëer snel en eenvoudig het gewenste aantal drukknoppen



- ▶ Eenvoudig te monteren
- ▶ Ideaal voor bestaande installatie met DPxF-buitenposten
- ▶ Snel en eenvoudig extra drukknoppen creëren
- ▶ Zowel voor opbouw als inbouw modellen



INBOUW



104842	B
FRONT-PLAAT DP191F	
frontplaat voor inbouw DP191F	
1 drukknop	
voor buitenposten DP191F/DP192F/DP193F/DP194F	
220 x 119 x 3 mm	

104836	B
FRONT-PLAAT DP192F	
frontplaat voor inbouw DP192F	
2 drukknoppen	
voor buitenposten DP191F/DP192F/DP193F/DP194F	
220 x 119 x 3 mm	

104837	B
FRONT-PLAAT DP193F	
frontplaat voor inbouw DP193F	
3 drukknoppen	
voor buitenposten DP191F/DP192F/DP193F/DP194F	
220 x 119 x 3 mm	

104838	B
FRONT-PLAAT DP194F	
frontplaat voor inbouw DP194F	
4 drukknoppen	
voor buitenposten DP191F/DP192F/DP193F/DP194F	
220 x 119 x 3 mm	

- ▶ Facila toebehoren: p. 25 - 26
- ▶ Toebehoren: p. 29
- ▶ Elektromagnetische sloten: p. 27 - 28

» 13 FACILA

Buitenpost DP1904 / DP1908

LET OP: het Facila-gamma is NIET compatibel met het Facila neXt-gamma.

KENMERKEN

- ▶ Dag-/nachtcamera met LED-verlichting
- ▶ RVS
- ▶ Vandalbestendig
- ▶ Proximity kaartlezer voor 320 kaarten
- ▶ Optie: uitbreidingspaneel met 8 of 12 drukknoppen
- ▶ Slechts 29 mm dik (44 mm met regenkap)
- ▶ Inclusief 2 master tags voor het toevoegen en verwijderen van gebruikers tags

FACILA BUITENPOST



104931	B
DP1904	
Toepassing	opbouw buitenpost met kaartlezer
Drukknoppen	4
Slotuitgang	1
Camera	dag-/nachtcamera
Lens	170° groothoeklens
Bescherming	IP54
Inclusief	regenkap
Eigenschap	ingebouwde kaartlezer
Afmetingen (HxLxB)	281 x 110 x 29/44 mm

104839	B
DP1908	
Toepassing	opbouw buitenpost met kaartlezer
Drukknoppen	8
Slotuitgang	1
Camera	dag-/nachtcamera
Lens	170° groothoeklens
Bescherming	IP54
Inclusief	regenkap
Eigenschap	ingebouwde kaartlezer
Afmetingen (HxLxB)	281 x 110 x 29/44 mm



▶ Facila toebehoren: p. 25 - 26



▶ Toebehoren: p. 29



▶ Elektromagnetische sloten: p. 27 - 28

>> 14 FACILA

Uitbreidingspanelen DPU1908 / DPU1912

LET OP: het Facila-gamma is NIET compatibel met het Facila neXt-gamma.

FACILA UITBREIDINGSPANELEN



104840

B

DPU1908



uitbreidingspaneel met regenkap

opbouw / DP1904, DP1908

8 drukknoppen

281 x 110 x 29/44 mm



104841

B

DPU1912



uitbreidingspaneel met regenkap

opbouw / DP1904, DP1908

12 drukknoppen

281 x 110 x 29/44 mm

»» 15 FACILA

Buitenpost DP132R

LET OP: het Facila-gamma is NIET compatibel met het Facila neXt-gamma.

KENMERKEN

- ▶ Dag-/nachtcamera met LED-verlichting
- ▶ Naamlijst voor oproep bewoner
- ▶ Deur openen met code of kaartlezer
- ▶ Kaartlezer tot 1.000 kaarten
- ▶ Inclusief inbouwbare regenkap
- ▶ Haarscherp beeld
- ▶ Inclusief 12 proximity tags



FACILA BUITENPOST

104044 B

DP132R



Toepassing	opbouw buitenpost met kaartlezer
Drukknoppen	132
Slotuitgang	1
Camera	dag-/nachtcamera met LED-verlichting
Lens	105° groothoeklens
Bescherming	IP54
Optioneel	regenkap
Eigenschap	ingebouwde kaartlezer
Afmetingen (HxLxB)	350 x 128 x 63 mm

Toebehooren: p. 25-26

SPECIFIEKE TOEBEHOREN DP132R



104471 B
DPK-D
regenkap
opbouw
DP132R
350 x 128 x 63 mm



103579 B
DT485
converter RS485-USB
functies afhankelijk van type buitenpost.
beheer instellingen van buitenposten voor appartementen via de computer
DP132R

- Facila toebehooren:** p. 25 - 26
- Toebehooren:** p. 29
- Elektromagnetische sloten:** p. 27 - 28

16 FACILA Toebehoren

LET OP: het Facila-gamma is NIET compatibel met het Facila neXt-gamma.

VOEDINGEN



103807

B

DRW22



DIN-railvoeding + BUS-interface

28 Vdc 1,5 A

tot 8 binnenposten

140 x 90 x 60 mm

SPLITTERS



104758

B

DC222



splitter

2 uitgangen

verbinden van meerdere buiten- en binnenposten



103575

B

DC224



splitter

4 uitgangen

verbinden van meerdere buiten- en binnenposten

70 x 90 x 60 mm



104775

B

DC224R



splitter voor stijglijn

4 uitgangen

voor installatie met stijglijnen

70 x 90 x 60 mm



LET OP: het Facila-gamma is NIET compatibel met het Facila neXt-gamma.

MODULES



104024

B

DT210A



relaismodule

slot / verlichting Facila 2-draads intercomsystemen

DIN rail

89 x 71 x 45 mm



104817

B

G2R-1-SND(S)



relaismodule

aansluiten externe bel op Facila binnenposten

DIN rail



104818

B

P2RF-05
RELAISVOET



16 x 61 x 90 (afmetingen incl. voet)

Voor G2R-1-SND(S)

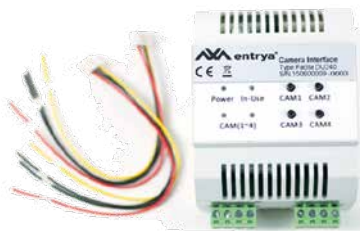

104083

B

DU240



camerainterface

aansluiting van max.
2 tweedraads bewakingscamera's
en max. 2 analoge camera's

DU200 & CCTV

90 x 72 x 60 mm



>> 17 ENTRYA

Elektromagnetische sloten en sluitplaten

ELEKTROMAGNETISCHE SLOTEN EN SLUITPLATEN

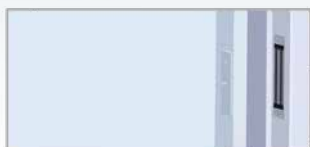

104690	A
EM 180-I	

Eigenschap	inbouw elektromagnetisch slot
Toepassing	binnendeuren
Houdkracht	180 kg
Aansluitspanning	12-24 Vdc
Stroomverbruik	12 Vdc: 300 mA 24 Vdc: 150 mA
Werking	ruststroomprincipe
Bedrijfstemperatuur	-20°C ~ +55°C
Terugmeldcontact deurstatus	✓
Afmetingen	190 x 32 x 22,5 mm
Gewicht	1,2 kg



104689	A
EM 280-I	

Eigenschap	inbouw elektromagnetisch slot
Toepassing	binnendeuren
Houdkracht	280 kg
Aansluitspanning	12-24 Vdc
Stroomverbruik	12 Vdc: 420 mA 24 Vdc: 210 mA
Werking	ruststroomprincipe
Bedrijfstemperatuur	-20°C ~ +55°C
Terugmeldcontact deurstatus	✓
Afmetingen	231,6 x 41,6 x 24,5 mm
Gewicht	2,1 kg



104688	A
EM 500-I	

Eigenschap	inbouw elektromagnetisch slot
Toepassing	binnendeuren
Houdkracht	500 kg
Aansluitspanning	12-24 Vdc
Stroomverbruik	12 Vdc: 500 mA 24 Vdc: 250 mA
Werking	ruststroomprincipe
Bedrijfstemperatuur	-20°C ~ +55°C
Terugmeldcontact deurstatus	✓
Afmetingen	254 x 65,8 x 38,8 mm
Gewicht	4,5 kg



104685	A
EM 500-O	

Eigenschap	opbouw elektromagnetisch slot
Toepassing	buitendeuren
Houdkracht	500 kg
Aansluitspanning	12-24 Vdc
Stroomverbruik	12 Vdc: 500 mA 24 Vdc: 250 mA
Werking	ruststroomprincipe
Bedrijfstemperatuur	-20°C ~ +55°C
Terugmeldcontact deurstatus	✓
Afmetingen	230 x 72 x 37,8 mm
Gewicht	4,5 kg

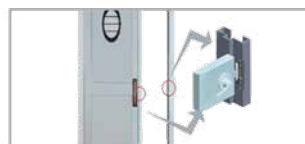

104686	A
SLP 300	

Eigenschap	RVS elektrische sluitplaat
Toepassing	links en rechts openende deuren
Houdkracht	300 kg
Aansluitspanning	12-24 Vdc
Stroomverbruik	12 Vdc: 320 mA 24 Vdc: 160 mA
Werking	ruststroomprincipe
Bedrijfstemperatuur	-20°C ~ +55°C
Terugmeldcontact deurstatus	✓
Afmetingen	250 x 43,7 x 35 mm
Gewicht	0,42 kg

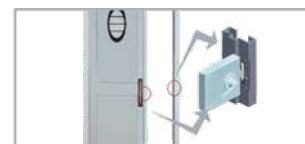

104687	A
SLP 500	

Eigenschap	RVS elektrische sluitplaat
Toepassing	smalle deuren
Houdkracht	500 kg
Aansluitspanning	12-24 Vdc
Stroomverbruik	12 Vdc: 280 mA 24 Vdc: 160 mA
Werking	standaard arbeidsstroom omschakelbaar naar ruststroom
Bedrijfstemperatuur	-20°C ~ +55°C
Terugmeldcontact deurstatus	✓
Afmetingen	250 x 25 x 28,5 mm
Gewicht	0,35 kg



LET OP:

Om te kunnen functioneren met Facila videofonie moeten elektromagnetische sloten voorzien worden van een voeding **MW30-12** (artikel 104382) en module **DT210A** (artikel 104024)

Voor meer informatie en de juiste aansluiting verwijzen wij naar de handleiding en installatiegids van het desbetreffende product.



ENTRYA

Elektromagnetische sloten en sluitplaten

ELEKTROMAGNETISCHE SLOTEN EN SLUITPLATEN

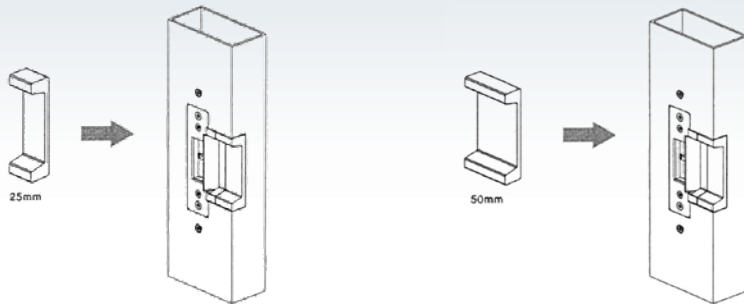

104997	A
VERBREDING SLUITPLAAT	
montage in brede zuilen 25 mm	
alleen voor SLP500	

104998	A
VERBREDING SLUITPLAAT	
montage in brede zuilen 50 mm	
alleen voor SLP500	

NOTITIES

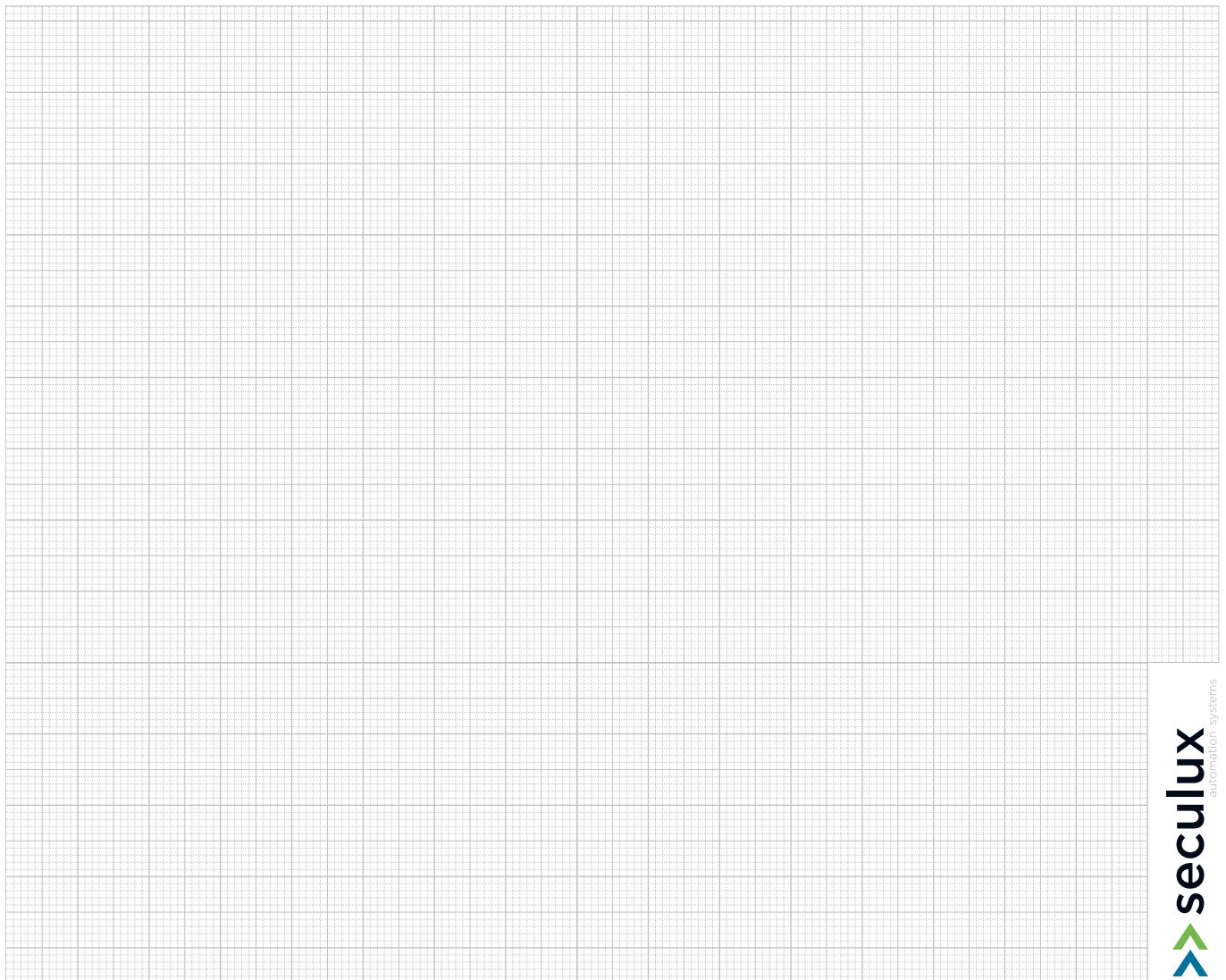

>> 18 ENTRYA Toebehoren

VOEDINGEN



104382

A

MW30-12



voeding voor toestellen die maximaal
2,5 A verbruiken

12 Vdc 30W

Cifero KP10/KP10F - Facila / neXt

91 x 39,5 x 28,5 mm

DIVERSE TOEBEHOREN



103616

B

DTTAG



proximity tag

125 kHz

sleutelhanger formaat

28 x 35 x 5 mm

>> 19 Voorwaarden

Service- en leveringsvoorwaarden

ALGEMEEN

Onderstaande algemene voorwaarden zijn van toepassing op alle tussen Seculux NV en de klant gesloten overeenkomsten. Afwijkingen zijn slechts mogelijk, indien uitdrukkelijk schriftelijk aanvaard door de directie van Seculux NV. Alle briefwisseling, alle mondelinge en/of telefonische contacten in verband met de uitvoering van deze overeenkomst dienen gericht te worden aan de maatschappelijke zetel van Seculux NV. Indien ingevolge wijzigingen aan de huidige wetgeving één van de artikelen van de onderstaande voorwaarden niet meer van toepassing zouden zijn, blijven de overige artikelen hun volledige geldingskracht behouden.

Aangezien Seculux NV afhankelijk is van haar leveranciers, en deze laatste zich het recht voorbehouden om in het kader van hun productie lichte wijzigingen aan te brengen aan de goederen en/of toestellen, kunnen deze licht afwijken van de oorspronkelijke goederen. Deze lichte afwijkingen zullen in geen geval aanleiding kunnen geven, in hoofde van de koper, de ontbinding van de overeenkomst te vorderen. Seculux NV behoudt ook het recht, na bestelling, de constructie van het materiaal te wijzigen ter verbetering van het product.

Aanbiedingen, brochures en catalogi worden enkel informatief opgesteld, alsook de vermelde prijzen en techniek. De door u geplaatste bestellingen zijn slechts bindend na schriftelijke bevestiging. Tussenpersonen of vertegenwoordigers zijn niet in de mogelijkheid de vennootschap te verbinden en hun aanbiedingen moeten aldus steeds bevestigd worden. Seculux NV behoudt zich zo het recht een bestelling te weigeren.

PRIJZEN

Onze aanbiedingen, prijslijsten en catalogi worden opgesteld ten titel van inlichting en kunnen ons geenszins verbinden noch wat betreft de prijs, noch wat betreft de techniek. Deze prijslijst is een momentopname. De prijzen zijn louter informatief en niet bindend. Wegens schommelingen van de grondstofprijzen en productiekosten kunnen de prijzen wijzigen.

Raadpleeg daarom steeds de meest recente prijzen op onze website: www.seculux.eu Tenzij uitdrukkelijk anders is overeengekomen, zijn de opgegeven prijzen deze voor goederen afgehaald in onze magazijnen, exclusief BTW en taksen. De prijzen van de bestellingen worden aanvaard onder voorbehoud van alle gevallen van overmacht met inbegrip van abnormale prijsverhogingen, ons door de leveranciers opgelegd. In die gevallen zullen de bestellingen gefactureerd worden tegen de voorwaarden van de geldende prijslijst op het ogenblik van de levering ongeacht de prijs waarvoor zij werden bevestigd.

LEVERING

De levering geschiedt in onze magazijnen. Het vervoer van de koopwaar blijft steeds ten laste van de koper, wijze van vervoer door ons te bepalen. De goederen worden geleverd volgens de bestelling. Wij kunnen niet verantwoordelijk gesteld worden voor eventuele schade veroorzaakt door de fout van de koper ingevolge een verkeerde conceptie, verkeerde plaatsing of onaangepast gebruik. De opgegeven leveringstermijn is steeds benaderend, vermits Seculux NV afhankelijk is van haar leveranciers voor de uitvoering van de diverse bestellingen. In geen geval kan een overschrijding ervan het recht verschaffen aan de klant een boete, schadevergoeding of de ontbinding van de overeenkomst te vorderen. Bij ontvangst van de goederen dient de ontvanger steeds voor akkoord te ondertekenen met de vermelding "onder voorbehoud van nazicht". Eventuele klachten i.v.m. transportschade dienen binnen de vier dagen na ontvangst van de goederen aan Seculux NV te worden gemeld, bij voorkeur met foto's van de schade. Bij verzuim van deze transportvoorwaarden kan de verzekering niet meer aansprakelijk gesteld worden en vallen alle kosten hieruit voortvloeiend ten laste van de klant.

Voor alle leveringen worden transportkosten aangerekend en dit in verhouding tot het gewicht en/of het volume en de bestemming.

ANNULERING

Bij het aangaan van een bestelling verplicht de klant zich tot afname. Indien een levering wordt geweigerd door de klant, beschikt Seculux NV over de mogelijkheid de ontbinding van de overeenkomst vast te stellen, lastens de klant, indien deze geen gevolg heeft gegeven aan een aangetekende ingebrekestelling tot afname binnen de week. Op dat ogenblik is Seculux NV gerechtigd op een schadevergoeding, forfaitair begroot op 25% van de prijs van de goederen, onverminderd hun recht om de effectieve schade te vorderen. Bij annulatie van de bestelling door de klant, wordt er een forfaitaire schadevergoeding onmiddellijk van rechtswege vorderbaar: alle door ons gemaakte kosten, vermeerderd met 20% op een maximum bedrag van € 60.000,00 en 5% op het daarboven liggende gedeelte. Toch behoudt Seculux NV zich het recht om uitvoering van de overeenkomst te eisen.

TERUGNAME VAN GOEDEREN

Goederen worden principieel nooit teruggenomen. Indien er om bepaalde redenen (foutief bestelde artikelen en/of aantallen) toch goederen dienen teruggestuurd te worden, kan dit enkel met schriftelijk akkoord van Seculux NV met een maximum vooropgestelde termijn van één maand. Uitzondering op de regel zijn speciaal bestelde goederen en op maat gemaakt artikelen. Deze worden nooit teruggenomen. De goederen dienen in ongeschonden staat en in originele onbeschadigde verpakking te worden teruggezonden. RMA kosten € 6,50 worden hiervoor in rekening gebracht. Crediteren van goederen kan enkel aan 80% van de netto verkoopprijs. De transportkosten zijn steeds ten laste van de klant.

GARANTIE EN KLACHTEN

Alle klachten voor zichtbare gebreken, ontbrekende goederen of niet-conformiteit moeten gemeld worden bij de aflevering. De garantie vervalt indien de goederen zich niet meer in originele toestand bevinden. Eventuele andere klachten dienen schriftelijk gericht te worden aan de maatschappelijke zetel van Seculux NV, ten laatste 3 dagen na aankomst van de producten. Alleszins, ook voor wat betreft de verborgen gebreken, geldt enkel de door de fabrikant op de geleverde goederen verstrekte waarborg. Ieder apparaat onder waarborg dat defect blijkt, moet aan ons franco teruggezonden worden. Herstellingen onder waarborg worden enkel in onze magazijnen uitgevoerd. De koper dient zich ervan te onthouden ze zonder onze voorafgaande toestemming te ontvreemden, te herstellen of te verwerken. Ingeval van een constructiefout kunnen wij maximum gehouden zijn de koopwaar te vervangen of te crediteren.

De waarborg op de goederen bedraagt max. 12 maanden vanaf fabricagedatum behalve indien anders vermeld door de fabrikant. De waarborg dekt eventuele storingen en/of defecten die te wijten zijn aan fabricagefouten. Tijdens de waarborgtermijn neemt de firma Seculux NV de verplichting op zich de defecte onderdelen te herstellen en/of te vervangen mits de producten bij de firma Seculux NV werden aangekocht en mits de gebruiker deze onderdelen niet zelf geprobeerd heeft te herstellen. Producten worden enkel vervangen of gecrediteerd ingeval van constructiefout. Herstellingen worden enkel uitgevoerd in ons magazijn door onze technische medewerkers, na aanvaarding van de waarborg. De voorrijkosten alsmede de onkosten voor het demonteren en monteren, het verpakken en het verzenden van het product om deze te herstellen of te vervangen zijn en blijven uitsluitend voor rekening van de klant. Alle goederen die teruggestuurd worden, ook tijdens de garantieperiode, moeten vergezeld zijn van een gedetailleerd ingevulde 'retourbon herstelling', document te downloaden van onze website. Bij het ontbreken hiervan zal een forfaitaire diagnosekost aangerekend worden van € 9,00.

INTERVENTIE TECHNISCHE DIENST

De tussenkomst voor technische interventies van ons personeel wordt gefactureerd op basis van € 85,00 per gewerkt uur. De voorrijkosten worden berekend op basis van de afstand tussen Seculux NV en het interventieadres: forfait van € 100,00 binnen een straal van 35 km en € 3,50 per bijkomende kilometer. Dit is dus het kilometertarief inclusief de reistijd van de technicus en is berekend volgens de snelste route vanaf de Meerkensstraat 69 te Lanklaar naar het interventieadres. Indien meer dan één technicus per servicewagen naar het interventieadres komt, zal de reistijd voor deze extra technici tegen het geldende uurtarief in rekening worden gebracht. Disconto is niet van toepassing op interventies en voorrijkosten.

AANSPRAKELIJKHEID

Seculux NV kan niet aansprakelijk worden gesteld voor onrechtstreekse schade als gevolg van storingen of onderbrekingen binnen de producten of het stilleggen ervan voor garantie- of onderhoudsverplichtingen. Daarenboven is Seculux NV niet aansprakelijk voor schade aan producten, veroorzaakt door enerzijds een gebrek in het product en anderzijds door toedoen van de koper of de klant van de koper. Indien door omstandigheden een product niet meer leverbaar is, wordt Seculux NV niet verplicht een alternatief aan te bieden.

ADMINISTRATIEKOSTEN

Voor orders < € 50,00 wordt er € 10,00 administratiekosten in rekening gebracht.

BETALING

De betaling van de leveringen geschiedt bij de eerste 3 leveringen contant. Enkel indien er bij verdere leveringen een uitdrukkelijke overeenkomst is, kan de betaling binnen de 14 dagen na factuurdatum gebeuren, zonder aftrek van enige korting op de maatschappelijke zetel. Elke factuur die ons niet binnen de 8 dagen teruggezonden wordt, is verondersteld door de klant aanvaard te zijn. Bij gebreke van betaling op voorziene vervaldatum, is van rechtswege en zonder ingebrekestelling een verwijlrent verschuldigd van 1% per maand, evenals een forfaitaire schadevergoeding ten bedrage van 15% met een minimum van 125 EUR. Alle geleverde goederen blijven eigendom van Seculux NV, tot op het moment van volledige betaling. In geval van wanbetaling heeft Seculux NV het recht om door middel van aangetekend schrijven de ontbinding van de overeenkomst vast te stellen, met teruggave van de geleverde en niet betaalde goederen, en waarbij de reeds betaalde bedragen als schadevergoeding definitief verworven zijn door Seculux NV, onverminderd haar recht om de effectieve geleden schade, met inbegrip van de kosten voor herstelling en dergelijke terug te vorderen.

OVERMAGHT

Ingevolge de verkoper niet in staat is één of meerdere van zijn verplichtingen te voldoen tengevolge van een omstandigheid buiten zijn macht, is hij gerechtigd zonder enige gerechtelijke tussenkomst de overeenkomst bij aangetekend schrijven geheel of gedeeltelijk ontbonden te verklaren, zonder tot enige schadevergoeding gehouden te zijn.

GESCHILLEN

Voor alle geschillen welke hun oorsprong vinden bij de uitvoering van de overeenkomst en de toepassing van huidige voorwaarden, zijn uitsluitend bevoegd het vrederegerecht en de rechtbanken, binnen het arrondissement waarin de maatschappelijke zetel van Seculux NV gevestigd is en alleen volgens Belgisch recht.

TRANSPORTKOSTEN

	België	Nederland
Max. 5 KG	€ 9	€ 15
Max.30 KG	€ 15	€ 20
Max. 60 KG	€ 20	€ 25
Max. 100 KG	€ 25	€ 30
Max. 250 KG	€ 50	€ 60
Max. 500 KG	€ 60	€ 70
Max. 750 KG	€ 80	€ 90
Max. 2000 KG	€ 100	€ 110
Max. 4000 KG	€ 130	€ 150

- Bovenstaande prijzen zijn geldig vanaf 05/2016.
- Transportkosten worden aangerekend per geplaatste bestelling.
- Voor zendingen met een lengte groter dan 2 meter geldt een supplement.
- Voor meer informatie contacteer ons op info@seculux.eu of +32 89 79 03 60.

Garagedeuraandrijvingen: Residentieel & Industrieel

Schuif- & draaihekaandrijvingen

Afstandsbedieningen

Toebehoren pulsgevers en veiligheid

Buismotoren

Parkeertechniek

Entrya

Toegangscontrole

Groke / Doco / Overige uit Seculux-groep



Onder voorbehoud van
prijswijzigingen, druk- of zelffouten

Ken jij al onze prijslijsten al?

Meerkensstraat 69
3650 Lanklaar
België

Tel: +32 (0)89 79 03 60
www.seculux.eu
info@seculux.eu

shop.seculux.eu